

Федеральное государственное бюджетное образовательное учреждение  
высшего образования  
"Дальневосточный государственный университет путей сообщения"  
(ДВГУПС)

Факультет среднего профессионального образования –  
Хабаровский техникум железнодорожного транспорта

УТВЕРЖДАЮ

И.о. декана ФСПО - ХТЖТ

 Д.Н. Никитин

«18» мая 2021 г.

## РАБОЧАЯ ПРОГРАММА

дисциплины **ПМ.02 Организация сервисного обслуживания на транспорте (по видам транспорта)**

для специальности 23.02.01 Организация перевозок и управление на транспорте (по видам)

Профиль: -

Составитель(и) Преподаватель Надменко Наталья Геннадьевна

Обсуждена на заседании: ПЦК Организация перевозок и управление

Протокол от 13.04.2021г. № 7

Методист  /Петрова Л.В./

г. Хабаровск  
2021 г.

## ЛИСТ ДОПОЛНЕНИЙ И ИЗМЕНЕНИЙ

в рабочую программу ПМ.02 Организация сервисного обслуживания на транспорте  
наименование структурного элемента ОПОП (РПД, РПП, и т.п.),  
(по видам транспорта) для направления подготовки  
23.02.01 Организация перевозок и управление на транспорте (по видам)  
с указанием кода направления подготовки и профиля

*На основании*

*решения заседания ПЦК «Организация перевозок и управление»*  
полное наименование ПЦК

«13» апреля 2023 г., протокол № 8,

*на 2023 / 2024 учебный год внесены изменения:*

№ / наименование раздела	Новая редакция
	Изменений нет

Председатель ПЦК



подпись, Ф.И.О.

Надменко Н.Г.

## ЛИСТ ДОПОЛНЕНИЙ И ИЗМЕНЕНИЙ

в рабочую программу ПМ.02 Организация сервисного обслуживания на транспорте  
наименование структурного элемента ОПОП (РПД, РПП, и т.п.),  
(по видам транспорта) для направления подготовки  
23.02.01 Организация перевозок и управление на транспорте (по видам)  
с указанием кода направления подготовки и профиля

*На основании*  
*решения заседания ПЦК «Организация перевозок и управление»*  
полное наименование ПЦК

«13» апреля 2022 г., протокол № 8,

*на 2022 / 2023 учебный год внесены изменения:*

№ / наименование раздела	Новая редакция
	Изменений нет

Председатель ПЦК  
подпись, Ф.И.О.



Надменко Н.Г.

Рабочая программа дисциплины (МДК, ПМ) ПМ.02 Организация сервисного обслуживания на транспорте (по видам транспорта)

разработана в соответствии с ФГОС, утвержденным приказом Министерства образования и науки Российской Федерации от 22.04.2014 №376

Форма обучения

**очная**

Квалификация

**ОБЪЕМ ДИСЦИПЛИНЫ (МДК, ПМ) В ЧАСАХ С УКАЗАНИЕМ ОБЯЗАТЕЛЬНОЙ И МАКСИМАЛЬНОЙ НАГРУЗКИ ОБУЧАЮЩИХСЯ**

Общая трудоемкость

**283 ЧАС**

Часов по учебному плану

283

Виды контроля в семестрах:

Другие формы промежуточной аттестации-3,4

Дифференцированный зачет -4,5

Курсовое проектирование -5

Экзамен -5

**Распределение часов дисциплины (МДК, ПМ) по семестрам (курсам)**

Семестр (<Курс>.<Семестр на курсе>)	3 (2.1)		4 (2.2)		5 (3.1)		Итого	
	14		13		5			
Неделя								
Вид занятий	УП	РПД	УП	РПД	УП	РПД	УП	РПД
<b>МДК 02.01</b>								
Лекции, уроки			41	41	10	10	51	51
Практические занятия			50	50			50	50
Курсовое проектирование					20	20	20	20
Самостоятельная работа			44	44	8	8	52	52
Консультации			4	4	4	4	8	8
Промежуточная аттестация (экзамен квалификационный)								
Итого			139	139	42	42	181	181
<b>МДК 02.02</b>								
Лекции, уроки	30	30	16	16			46	46
Практические занятия	12	12	10	10			22	22
Самостоятельная работа	17	17	9	9			26	26
Консультации	4	4	4	4			6	6
Промежуточная аттестация (экзамен)								
Итого	63	63	39	39			102	102
Всего	63	63	178	178	42	42	283	283

**МДК.02.01 «Организация движения (по видам транспорта)»**

<b>1. АННОТАЦИЯ ДИСЦИПЛИНЫ (МДК, ПМ)</b>	
1.1	Организация вагонопотоков. График движения поездов и пропускная способность железных дорог. Организация пассажиропотоков. Управление эксплуатационной работой. Организация движения поездов на железнодорожном полигоне.

<b>2. МЕСТО ДИСЦИПЛИНЫ (МДК, ПМ) В СТРУКТУРЕ ОБРАЗОВАТЕЛЬНОЙ ПРОГРАММЫ</b>	
Код дисциплины:	МДК.02.01
<b>2.1</b>	<b>Требования к предварительной подготовке обучающегося:</b>
2.1.1	ОП.09 Станции и узлы
2.1.2	ОП.11 Системы регулирования движения поездов
2.1.3	МДК.01.01 Технология перевозочного процесса (по видам транспорта)
2.1.4	МДК.01.02 Информационное обеспечение перевозочного процесса (по видам транспорта)
	Дисциплина изучается в 4 семестре 2 курса и в 5 семестре 3 курса
<b>2.2</b>	<b>Дисциплины и практики, для которых освоение данной дисциплины (МДК, ПМ) необходимо как предшествующее:</b>
2.2.1	УП.01.01 Учебная практика (по автоматизированным системам управления на железнодорожном транспорте)
2.2.2	ПП.02.01 Производственная практика (по профилю специальности)
2.2.3	ПП.04.01 Производственная практика (по профилю специальности)
2.2.4	ПДП Производственная практика (преддипломная)

**3. ПЕРЕЧЕНЬ ПЛАНИРУЕМЫХ РЕЗУЛЬТАТОВ ОБУЧЕНИЯ ПО ДИСЦИПЛИНЕ (МДК, ПМ), СООТНЕСЕННЫХ С ПЛАНИРУЕМЫМИ РЕЗУЛЬТАТАМИ ОСВОЕНИЯ ОБРАЗОВАТЕЛЬНОЙ ПРОГРАММЫ**

<b>ОК 1: Понимать сущность и социальную значимость своей будущей профессии, проявлять к ней устойчивый интерес</b>
<b>Знания:</b> актуальный профессиональный и социальный контекст, в котором приходится работать и жить; основные источники информации и ресурсы для решения задач и проблем в профессиональном и/или социальном контексте; алгоритмы выполнения работ в профессиональной и смежных областях; методы работы в профессиональной и смежных сферах; структуру плана для решения задач; порядок оценки результатов решения задач профессиональной деятельности
<b>Умения:</b> анализировать и распознавать задачу и/или проблему и выделять её составные части; определять этапы решения задачи; выявлять и эффективно искать информацию, необходимую для решения задачи и/или проблемы; составить план действия; определить необходимые ресурсы; владеть актуальными методами работы в профессиональной и смежных сферах; реализовать составленный план; оценивать результат и последствия своих действий (самостоятельно или с помощью наставника)
<b>ОК 2. Организовывать собственную деятельность, выбирать типовые методы и способы выполнения профессиональных задач, оценивать их эффективность и качество.</b>
<b>Знания:</b> перечень информационных источников, применяемых в профессиональной деятельности; приемы структурирования информации; формат оформления результатов поиска информации
<b>Умения:</b> определять задачи для поиска информации; определять необходимые источники информации; планировать процесс поиска; структурировать получаемую информацию; выделять наиболее значимое в перечне информации;
<b>ОК 3. Принимать решения в стандартных и нестандартных ситуациях и нести за них ответственность.</b>
<b>Знания:</b> содержание актуальной нормативно-правовой документации; современная научная и профессиональная терминология; возможные траектории профессионального развития и самообразования
<b>Умения:</b> определять актуальность нормативно-правовой документации в профессиональной деятельности; применять современную научную профессиональную терминологию; определять и выстраивать траектории профессионального развития и самообразования
<b>ОК 4. Осуществлять поиск и использование информации, необходимой для эффективного выполнения профессиональных задач, профессионального и личностного развития.</b>
<b>Знания:</b> номенклатура информационных источников, применяемых в профессиональной деятельности; приемы структурирования информации; формат оформления результатов поиска информации
<b>Умения:</b> определять задачи для поиска информации; определять необходимые источники информации; планировать процесс поиска; структурировать получаемую информацию; выделять наиболее значимое в перечне информации; оценивать практическую значимость результатов поиска; оформлять результаты поиска
<b>ОК 5. Использовать информационно-коммуникационные технологии в профессиональной деятельности.</b>

<b>Знания:</b> современные средства и устройства информатизации; порядок их применения и программное обеспечение в профессиональной деятельности
<b>Умения:</b> применять средства информационных технологий для решения профессиональных задач; использовать современное программное обеспечение
<b>ОК 6. Работать в коллективе и команде, эффективно общаться с коллегами, руководством, потребителями.</b>
<b>Знания:</b> психологические основы деятельности коллектива, психологические особенности личности; основы проектной деятельности
<b>Умения:</b> организовывать работу коллектива и команды; взаимодействовать с коллегами, руководством, клиентами в ходе профессиональной деятельности
<b>ОК 7. Брать на себя ответственность за работу членов команды (подчиненных), результат выполнения заданий.</b>
<b>Знания:</b> психологические основы деятельности коллектива, психологические особенности личности
<b>Умения:</b> организовывать работу коллектива и команды; взаимодействовать с коллегами, руководством, клиентами в ходе профессиональной деятельности
<b>ОК 8. Самостоятельно определять задачи профессионального и личностного развития, заниматься самообразованием, осознанно планировать повышение квалификации.</b>
<b>Знания:</b> номенклатура информационных источников, применяемых в профессиональной деятельности; приемы структурирования информации; формат оформления результатов поиска информации
<b>Умения:</b> определять задачи для поиска информации; определять необходимые источники информации; планировать процесс поиска; структурировать получаемую информацию; выделять наиболее значимое в перечне информации; оценивать практическую значимость результатов поиска; оформлять результаты поиска
<b>ОК 9. Ориентироваться в условиях частой смены технологий в профессиональной деятельности.</b>
<b>Знания:</b> правила оформления документов и построения устных сообщений.
<b>Умения:</b> грамотно излагать свои мысли и оформлять документы по профессиональной тематике на государственном языке, проявлять толерантность в рабочем коллективе
<b>ПК 2.1 Организовывать работу персонала по планированию и организации перевозочного процесса.</b>
<b>Практический опыт:</b> применения теоретических знаний в области оперативного регулирования и координации деятельности; расчета тарифа на перевозку пассажира, багажа; применения действующих положений по организации пассажирских перевозок; расчета технических норм работы транспорта.
<b>Уметь:</b> обеспечить управление движением; анализировать работу транспорта; рассчитывать нормы времени на технологические операции, связанные с организацией перевозочного процесса; анализировать характеристики транспортных потоков.
<b>Знать:</b> систему организации движения; правила документального оформления перевозок пассажиров и багажа; основные положения, регламентирующие взаимоотношения пассажиров транспортных организаций (железнодорожный транспорт); основные принципы организации движения на транспорте (железнодорожный транспорт); особенности организации пассажирского движения; ресурсосберегающие технологии при организации перевозок и управлении на транспорте (железнодорожный транспорт); требования к управлению персоналом.
<b>ПК 2.2. Обеспечивать безопасность движения и решать профессиональные задачи посредством применения нормативно-правовых документов.</b>
<b>Практический опыт:</b> Выполнение требований охраны труда; знание и применение документов, регламентирующих безопасность движения на железнодорожном транспорте; способность принимать решения в стандартных и нестандартных ситуациях при выполнении работ по организации сервисного обслуживания на транспорте.
<b>Уметь:</b> - обеспечить управление движением; - анализировать работу транспорта; - рассчитывать нормы времени на технологические операции, связанные с организацией перевозочного процесса;
<b>Знать:</b> оперативное планирование, формы и структуру управления работой на транспорте (по видам транспорта); основы эксплуатации технических средств транспорта (по видам транспорта); систему учета, отчета и анализа работы; основные требования к работникам по документам, регламентирующим безопасность движения на транспорте в условиях нестандартных и аварийных ситуаций; состав, функции и возможности использования информационных и телекоммуникационных технологий в профессиональной деятельности – основ проектирования при оборудовании перегонов перегонными системами автоматики для интервального регулирования движения

<b>ПК 2.3 Организовывать работу персонала по технологическому обслуживанию перевозочного процесса</b>
<b>Практический опыт:</b> Ведение технической документации согласно инструкциям по организации сервисного обслуживания на транспорте. Выполнение курсового проекта «Организация движения поездов на железнодорожном полигоне» в соответствии с требованиями инструкций ОАО «РЖД».
<b>Уметь:</b> Применять требования изложенные в нормативных документах, к организации сервисного обслуживания на транспорте.
<b>Знать:</b> оперативное планирование, формы и структуру управления работой на транспорте (по видам транспорта); основы эксплуатации технических средств транспорта (по видам транспорта); систему учета, отчета и анализа работы; основные требования к работникам по документам, регламентирующим безопасность движения на транспорте в условиях нестандартных и аварийных ситуаций; состав, функции и возможности использования информационных и телекоммуникационных технологий в профессиональной деятельности– основ проектирования при оборудовании перегонов перегонными системами автоматики для интервального регулирования движения поездов на перегонах.

**В результате освоения дисциплины (МДК, ПМ) обучающийся должен**

<b>3.1</b>	<b>Знать:</b>
	<p>требования к управлению персоналом; систему организации движения; правила документального оформления перевозок пассажиров и багажа; основные положения, регламентирующие взаимоотношения пассажиров с транспортом (по видам транспорта); основные принципы организации движения на транспорте (по видам транспорта); особенности организации пассажирского движения; ресурсосберегающие технологии при организации перевозок и управлении на транспорте (по видам транспорта);</p> <p>актуальный профессиональный и социальный контекст, в котором приходится работать и жить; основные источники информации и ресурсы для решения задач и проблем в профессиональном и/или социальном контексте; алгоритмы выполнения работ в профессиональной и смежных областях; методы работы в профессиональной и смежных сферах; структуру плана для решения задач; порядок оценки результатов решения задач профессиональной деятельности; перечень информационных источников, применяемых в профессиональной деятельности; приемы структурирования информации; формат оформления результатов поиска информации; содержание актуальной нормативно-правовой документации; современная научная и профессиональная терминология; возможные траектории профессионального развития и самообразования; номенклатура информационных источников, применяемых в профессиональной деятельности; приемы структурирования информации; формат оформления результатов поиска информации; современные средства и устройства информатизации; порядок их применения и программное обеспечение в профессиональной деятельности; психологические основы деятельности коллектива, психологические особенности личности; основы проектной деятельности; психологические основы деятельности коллектива, психологические особенности личности; номенклатура информационных источников, применяемых в профессиональной деятельности; приемы структурирования информации; формат оформления результатов поиска информации; правила оформления документов и построения устных сообщений; оперативное планирование, формы и структуру управления работой на транспорте (по видам транспорта); основы эксплуатации технических средств транспорта (по видам транспорта); систему учета, отчета и анализа работы; основные требования к работникам по документам, регламентирующим безопасность движения на транспорте; состав, функции и возможности использования информационных и телекоммуникационных технологий в профессиональной деятельности– основ проектирования при оборудовании перегонов перегонными системами автоматики для интервального регулирования движения поездов на перегонах</p>
<b>3.2</b>	<b>Уметь:</b>

	<p>обеспечить управление движением; анализировать работу транспорта;</p> <p>анализировать и распознавать задачу и/или проблему и выделять её составные части; определять этапы решения задачи; выявлять и эффективно искать информацию, необходимую для решения задачи и/или проблемы; составить план действия; определить необходимые ресурсы; владеть актуальными методами работы в профессиональной и смежных сферах; реализовать составленный план; оценивать результат и последствия своих действий (самостоятельно или с помощью наставника); определять задачи для поиска информации; определять необходимые источники информации; планировать процесс поиска; структурировать получаемую информацию; выделять наиболее значимое в перечне информации; оценивать практическую значимость результатов поиска; оформлять результаты поиска; определять актуальность нормативно-правовой документации в профессиональной деятельности; применять современную научную профессиональную терминологию; определять и выстраивать траектории профессионального развития и самообразования; определять задачи для поиска информации; определять необходимые источники информации; планировать процесс поиска; структурировать получаемую информацию; выделять наиболее значимое в перечне информации; оценивать практическую значимость результатов поиска; оформлять результаты поиска; применять средства информационных технологий для решения профессиональных задач; использовать современное программное обеспечение; организовывать работу коллектива и команды; взаимодействовать с коллегами, руководством, клиентами в ходе профессиональной деятельности; грамотно излагать свои мысли и оформлять документы по профессиональной тематике на государственном языке, проявлять толерантность в рабочем коллективе; рассчитывать нормы времени на технологические операции, связанные с организацией перевозочного процесса; анализировать характеристики транспортных потоков; применять требования изложенные в нормативных документах, к организации сервисного обслуживания на транспорте</p>
<b>3.3</b>	<b>Иметь практический опыт:</b>
	<p>применения теоретических знаний в области оперативного регулирования и координации деятельности; применения действующих положений по организации пассажирских перевозок; самостоятельного поиска необходимой информации;</p> <p>ведения технической документации, контроля выполнения заданий и графиков; использования в работе электронно-вычислительных машин для обработки оперативной информации; расчета норм времени на выполнение операций; расчета показателей работы объектов транспорта</p>

#### 4. СОДЕРЖАНИЕ ДИСЦИПЛИНЫ (МДК, ПМ), СТРУКТУРИРОВАННОЕ ПО ТЕМАМ (РАЗДЕЛАМ) С УКАЗАНИЕМ ОТВЕДЕННОГО НА НИХ КОЛИЧЕСТВА АКАДЕМИЧЕСКИХ ЧАСОВ И ВИДОВ УЧЕБНЫХ ЗАНЯТИЙ

Код занятия	Наименование разделов и тем /вид занятия/	Семестр / Курс	Часов	Компетенции	Литература	Примечание
	<b>Раздел 1. Лекционные занятия</b>					
1.1	<b>Организация вагонопотоков.</b> Понятие о вагонопотоках дорог и регионов. Организация вагонопотоков в специализированные поезда. /Лек/	4/2	2	ОК1;ОК2;ОК3; ОК4;ОК5;ОК6; ОК7; ОК8;ОК9	Л1.1 Л 2.1 Э1 Э2 Э3	Устный опрос. Элементы дискуссии. наблюдение
1.2	<b>Организация вагонопотоков.</b> Представление вагонопотоков в виде косых таблиц и ступенчатых графиков. /Лек/	4/2	2	ОК1;ОК2;ОК3; ОК4;ОК5;ОК6; ОК7; ОК8;ОК9	Л1.1 Л 2.1 Э1 Э2 Э3	Ситуационный анализ. Запись лекции на уроке, наблюдение,
1.3	<b>Организация вагонопотоков.</b> Представление вагонопотоков в виде диаграмм. /Лек/	4/2	2	ОК1;ОК2;ОК3; ОК4;ОК5;ОК6; ОК7; ОК8;ОК9	Л1.1 Л 2.1 Э1 Э2 Э3	Опрос по пройденному материалу. Ситуационный анализ. Запись лекции на уроке.



1.4	<b>Организация вагонопотоков.</b> Затраты вагоночасов на накопление вагонов и пути их сокращения. /Лек/	4/2	2	ОК1;ОК2;ОК3; ОК4;ОК5;ОК6; ОК7; ОК8;ОК9	Л1.1 Л 1.2 Л 2.1 Э1 Э2 Э3	Ситуационный анализ. Запись лекции на уроке, наблюдение, эле-менты дискуссии
1.5	<b>Организация вагонопотоков.</b> Экономия времени от проследования вагонов через техническую станцию транзитом без переработки /Лек/	4/2	2	ОК1;ОК2;ОК3; ОК4;ОК5;ОК6; ОК7; ОК8;ОК9	Л1.1 Л2.1 Э1 Э2 Э3	Опрос по пройденному материалу. Ситуационный анализ. Запись лекции на уроке, наблюдение, эле-менты дискуссии
1.6	<b>Организация вагонопотоков.</b> Этапы расчета плана формирования грузовых поездов. Условия назначения отправительских маршрутов. /Лек/	4/2	2	ОК1;ОК2;ОК3; ОК4;ОК5;ОК6; ОК7; ОК8;ОК9	Л1.1 Л2.1 Э1 Э2 Э3	Ситуационный анализ. Запись лекции на уроке, наблюдение, эле-менты дискуссии
1.7	<b>Организация вагонопотоков.</b> Условия включения вагонопотоков в сквозные назначения при расчете плана формирования поездов. /Лек/	4/2	2	ОК1;ОК2;ОК3; ОК4;ОК5;ОК6; ОК7; ОК8;ОК9	Л1.1 Л2.1 Э1 Э2 Э3	Ситуационный анализ. Запись лекции на уроке, наблюдение, эле-менты дискуссии
1.8	<b>Организация вагонопотоков.</b> Методика расчета плана формирования грузовых поездов. /Лек/	4/2	2	ОК1;ОК2;ОК3; ОК4;ОК5;ОК6; ОК7; ОК8;ОК9	Л1.1 Л2.1 Э1 Э2 Э3	Опрос по пройденному материалу. Ситуационный анализ. Запись лекции на уроке, наблюдение, эле-менты дискуссии
1.9	<b>Организация вагонопотоков.</b> Показатели плана формирования. Оперативная корректировка плана формирования. /Лек/	4/2	2	ОК1;ОК2;ОК3; ОК4;ОК5;ОК6; ОК7; ОК8;ОК9	Л1.1 Л2.1 Э1 Э2 Э3	Опрос по пройденному материалу. Ситуационный анализ. Запись лекции на уроке, наблюдение, эле-менты дискуссии
1.10	<b>График движения поездов и пропускная способность железных дорог.</b> Графическое изображение движения поездов. Требования ПТЭ к графику движения поездов. /Лек/	4/2	2	ОК1;ОК2;ОК3; ОК4;ОК5;ОК6; ОК7; ОК8;ОК9	Л1.1 Л1.2 Л1.3 Л1.4 Л2.1 Э1 Э2 Э3	Конспект, устный опрос (по выбору студента) к следующему занятию

1.11	<b>График движения поездов и пропускная способность железных дорог.</b> Классификация графиков движения поездов. Нормы веса и скорости движения грузовых поездов. /Лек/	4/2	2	OK1;OK2;OK3; OK4;OK5;OK6; OK7; OK8;OK9	Л1.1 Л1.2 Л1.3 Л1.4 Л2.1 Э1 Э2 Э3	Опрос по пройденному материалу. Ситуационный анализ. Запись лекции на уроке, наблюдение, элементы дискуссии
1.12	<b>График движения поездов и пропускная способность железных дорог.</b> Пропускная способность участка при параллельном графике движения. /Лек/	4/2	2	OK1;OK2;OK3; OK4;OK5;OK6; OK7; OK8;OK9	Л1.1 Л1.2 Л1.3 Л2.1 Э1 Э2 Э3	Ситуационный анализ. Запись лекции на уроке, наблюдение, элементы дискуссии
1.13	<b>График движения поездов и пропускная способность железных дорог.</b> Пропускная способность участка при непараллельном графике движения. /Лек/	4/2	2	OK1;OK2;OK3; OK4;OK5;OK6; OK7; OK8;OK9	Л1.1 Л1.2 Л1.3 Л2.1 Э1 Э2 Э3	Опрос по пройденному материалу. Ситуационный анализ. Запись лекции на уроке, наблюдение, элементы дискуссии
1.14	<b>График движения поездов и пропускная способность железных дорог.</b> Меры по усилению пропускной способности. /Лек/	4/2	2	OK1;OK2;OK3; OK4;OK5;OK6; OK7; OK8;OK9	Л1.1 Л1.2 Л1.3 Л2.1 Э1 Э2 Э3	Ситуационный анализ. Запись лекции на уроке, наблюдение, элементы дискуссии
1.15	<b>График движения поездов и пропускная способность железных дорог.</b> Местная работа участка. /Лек/	4/2	2	OK1;OK2;OK3; OK4;OK5;OK6; OK7; OK8;OK9	Л1.1 Л1.2 Л1.3 Л2.1 Э1 Э2 Э3	Опрос по пройденному материалу. Ситуационный анализ. Запись лекции на уроке, наблюдение, элементы
1.16	<b>Организация пассажиропотоков.</b> Пассажиры сообщения и классификация пассажирских поездов. Технические нормы пассажирского движения. /Лек/	4/2	2	OK1;OK2;OK3; OK4;OK5;OK6; OK7; OK8;OK9	Л1.1 Л1.2 Л1.3 Л1.4 Л2.1 Л2.2 Э1 Э2 Э3	Ситуационный анализ. Запись лекции на уроке, наблюдение, элементы дискуссии
1.17	<b>Организация пассажиропотоков.</b> Особенности пригородного движения. Типы графиков, применяемых на пригородных участках. /Лек/	4/2	2	OK1;OK2;OK3; OK4;OK5;OK6; OK7; OK8;OK9	Л1.1 Л1.2 Л1.3 Л1.4 Л2.1 Л2.2 Э1 Э2 Э3	Опрос по пройденному материалу. Ситуационный анализ. Запись лекции на уроке, наблюдение, элементы

1.18	<b>Управление эксплуатационной работой.</b> Структура вагонного и локомотивного парка на железнодорожном транспорте. Техническое нормирование эксплуатационной работы. /Лек/	4/2	2	OK1;OK2;OK3; OK4;OK5;OK6; OK7; OK8;OK9	Л 1.1 Л1.3 Л 2.1 Э1 Э2 Э3	Ситуационный анализ. Запись лекции на уроке, наблюдение, элементы дискуссии
1.19	<b>Управление эксплуатационной работой.</b> Оперативное управление и планирование перевозочного процесса. /Лек/	4/2	2	OK1;OK2;OK3; OK4;OK5;OK6; OK7; OK8;OK9	Л 1.1 Л1.3 Л 1.4 Л 2.1 Э1 Э2 Э3	Опрос по пройденному материалу. Ситуационный анализ. Запись лекции на уроке, наблюдение, элементы
1.20	<b>Управление эксплуатационной работой.</b> Диспетчерское руководство движением поездов. /Лек/	4/2	2	OK1;OK2;OK3; OK4;OK5;OK6; OK7; OK8;OK9	Л 1.1 Л1.3 Л 1.4 Л 2.1 Э1 Э2 Э3	Ситуационный анализ. Запись лекции на уроке, наблюдение, элементы дискуссии
1.21	<b>Управление эксплуатационной работой.</b> Задачи и способы диспетчерского регулирования движения поездов. /Лек/	4/2	1	OK1;OK2;OK3; OK4;OK5;OK6; OK7; OK8;OK9	Л 1.1 Л1.3 Л 1.4 Л 2.1 Э1 Э2 Э3	Опрос по пройденному материалу. Ситуационный анализ. Запись лекции на уроке, наблюдение, элементы
1.22	<b>Управление эксплуатационной работой.</b> Порядок разработки графика движения поездов. /Лек/	5/3	2	OK1;OK2;OK3; OK4;OK5;OK6; OK7; OK8;OK9	Л1.1 Л 1.2 Л1.3 Л2.1 Л2.2 Э1 Э2 Э3	Конспект, устный опрос (по выбору студента) к следующему занятию
1.23	<b>Управление эксплуатационной работой.</b> Порядок разработки графика движения поездов. /Лек/	5/3	2	OK1;OK2;OK3; OK4;OK5;OK6; OK7; OK8;OK9	Л1.1 Л 1.2 Л1.3 Л2.1 Л2.2 Э1 Э2 Э3	Конспект, устный опрос (по выбору студента) к следующему занятию
1.24	<b>Управление эксплуатационной работой.</b> «Окна» в графике движения поездов. /Лек/	5/3	2	OK1;OK2;OK3; OK4;OK5;OK6; OK7; OK8;OK9	Л1.1 Л 1.2 Л1.3 Л1.4 Л2.1 Л2.2 Э1 Э2 Э3	Конспект, устный опрос (по выбору студента) к следующему занятию

1.25	<b>Управление эксплуатационной работой.</b> Показатели графика движения поездов. /Лек/	5/3	2	ОК1;ОК2;ОК3; ОК4;ОК5;ОК6; ОК7; ОК8;ОК9	Л1.1 Л 1.2 Л1.3 Л2.1 Л2.2 Э1 Э2 Э3	Конспект, устный опрос (по выбору студента)к следующему
1.26	<b>Управление эксплуатационной работой.</b> Увязка графика движения поездов и графика оборота локомотивов. /Лек/	5/3	2	ОК1;ОК2;ОК3; ОК4;ОК5;ОК6; ОК7; ОК8;ОК9	Л1.1 Л 1.2 Л1.3 Л2.1 Л2.2 Э1 Э2 Э3	Конспект, устный опрос (по выбору студента)к следующему
<b>Раздел 2. Практические занятия.</b>						
2.1	<b>Организация вагонопотоков.</b> Разработка диаграммы вагонопотоков железнодорожного региона /Пр/	4/2	2	ОК1;ОК2;ОК3; ОК4;ОК5;ОК6; ОК7; ОК8;ОК9 ПК2.1;ПК2.2	Л1.1 Л2.1 Л 3.1 Э1 Э2 Э3	Групповая и индивидуаль ная работа, контроль самостоятель ной работы, наблюдение
2.2	<b>Организация вагонопотоков.</b> Расчет плана формирования методом совмещенных аналитических сопоставлений /Пр/	4/2	2	ОК1;ОК2;ОК3; ОК4;ОК5;ОК6; ОК7;ОК8;ОК9 ПК2.2	Л1.1 Л2.1 Л 3.1 Э1 Э2 Э3	Групповая и индивидуаль ная работа, контроль самостоятель ной работы, наблюдение
2.3	<b>Организация вагонопотоков.</b> Расчет плана формирования порожних поездов. /Пр/	4/2	2	ОК1;ОК2;ОК3; ОК4;ОК5;ОК6; ОК7;ОК8;ОК9 ПК2.2	Л1.1 Л2.1 Л 3.1 Э1 Э2 Э3	Групповая и индивидуаль ная работа, контроль самостоятель ной работы, наблюдение
2.4	<b>График движения поездов и пропускная способность железных дорог.</b> Расчет интервалов одновременного прибытия и скрещения. /Пр/	4/2	2	ОК1;ОК2;ОК3; ОК4;ОК5;ОК6; ОК7;ОК8;ОК9 ПК2.2	Л1.1 Л1.3 Л1.4 Л1.5Л2.1 Л 3.1 Э1 Э2 Э3	Групповая и индивидуаль ная работа, контроль самостоятель ной работы, наблюдение
2.5	<b>График движения поездов и пропускная способность железных дорог.</b> Расчет интервалов попутного следования и безостановочного скрещения. /Пр/	4/2	2	ОК1;ОК2;ОК3; ОК4;ОК5;ОК6; ОК7;ОК8;ОК9 ПК2.2	Л1.1 Л1.3 Л1.4 Л1.5Л2.1 Э1 Э2 Э3	Групповая и индивидуаль ная работа, контроль самостоятель ной работы, наблюдение
2.6	<b>График движения поездов и пропускная способность железных дорог.</b> Расчет интервала между поездами в пакете, интервалов попутного прибытия и попутного отправления. /Пр/	4/2	2	ОК1;ОК2;ОК3; ОК4;ОК5;ОК6; ОК7;ОК8;ОК9 ПК2.2	Л1.1 Л1.3 Л1.4 Л1.5Л2.1 Э1 Э2 Э3	Групповая и индивидуаль ная работа, контроль самостоятель ной работы, наблюдение
2.7	<b>График движения поездов и пропускная способность железных дорог.</b> Разработка графика движения поездов однопутного участка, оборудованного полуавтоблокировкой, на шестичасовой период: прокладка на графике пассажирских поездов /Пр/	4/2	2	ОК1;ОК2;ОК3; ОК4;ОК5;ОК6; ОК7; ОК8;ОК9 ПК2.1; ПК2.2;ПК2.3	Л1.1 Л1.2 Л1.3 Л1.4 Л1.5Л2.1 Л 2.2 Л3.1Э1 Э2 Э3	Групповая и индивидуаль ная работа, контроль самостоятель ной работы, наблюдение
2.8	<b>График движения поездов и пропускная способность железных дорог.</b> Разработка графика движения поездов однопутного участка, оборудованного полуавтоблокировкой, на шестичасовой период: прокладка на графике грузовых поездов. /Пр/	4/2	2	ОК1;ОК2;ОК3; ОК4;ОК5;ОК6; ОК7; ОК8;ОК9 ПК2.1; ПК2.2;ПК2.3	Л1.1 Л1.2 Л1.3 Л1.4 Л1.5Л2.1 Л 2.2 Л3.1Э1 Э2 Э3	Групповая и индивидуаль ная работа, контроль самостоятель ной работы, наблюдение

2.9	<b>График движения поездов и пропускная способность железных дорог.</b> Расчет пропускной способности участка при параллельном графике движения /Пр/	4/2	2	ОК1;ОК2;ОК3; ОК4;ОК5;ОК6; ОК7; ОК8;ОК9 ПК2.2	Л1.1 Л1.2 Л1.3 Л1.4 Л1.5Л2.1 Л 2.2 Л3.1Э1 Э2 Э3	Групповая и индивидуальная работа, контроль самостоятельной работы, наблюдение
2.10	<b>График движения поездов и пропускная способность железных дорог.</b> Расчет пропускной способности участка при непараллельном графике движения. /Пр/	4/2	2	ОК1;ОК2;ОК3; ОК4;ОК5;ОК6; ОК7;ОК8;ОК9; ПК2.2	Л1.1 Л1.2 Л1.3 Л1.4 Л1.5Л2.1 Л 2.2 Л3.1Э1 Э2 Э3	Групповая и индивидуальная работа, контроль самостоятельной работы, наблюдение
2.11	<b>График движения поездов и пропускная способность железных дорог.</b> Разработка диаграммы местных вагонопотоков на участке /Пр/	4/2	2	ОК1;ОК2;ОК3; ОК4;ОК5;ОК6; ОК7; ОК8;ОК9 ПК2.1;ПК2.2;ПК2.3	Л1.1 Л1.3 Л1.4 Л1.5Л2.1 Л 2.2 Л3.1Э1 Э2 Э3	Групповая и индивидуальная работа, контроль самостоятельной работы, наблюдение
2.12	<b>График движения поездов и пропускная способность железных дорог.</b> Расчет числа сборных поездов и выбор рациональной схемы их следования по участку. /Пр/	4/2	2	ОК1;ОК2;ОК3; ОК4;ОК5;ОК6; ОК7;ОК8;ОК9 ПК2.2	Л1.1Л1.3 Л1.4 Л1.5Л2.1 Л 2.2 Л3.1Э1 Э2 Э3	Групповая и индивидуальная работа, контроль самостоятельной работы, наблюдение
2.13	<b>График движения поездов и пропускная способность железных дорог.</b> Разработка плана-графика местной работы участка /Пр/	4/2	2	ОК1;ОК2;ОК3; ОК4;ОК5;ОК6; ОК7; ОК8;ОК9; ПК2.1; ПК2.2;ПК2.3	Л1.1Л1.3 Л1.4 Л1.5Л2.1 Л 2.2 Л3.1Э1 Э2 Э3	Групповая и индивидуальная работа, контроль самостоятельной работы, наблюдение
2.14	<b>График движения поездов и пропускная способность железных дорог.</b> Расчет показателей местной работы на промежуточных станциях участка. /Пр/	4/2	2	ОК1;ОК2;ОК3; ОК4;ОК5;ОК6; ОК7; ОК8;ОК9; ПК2.2	Л1.1Л1.3 Л1.4 Л1.5Л2.1 Л 2.2 Л3.1Э1 Э2 Э3	Групповая и индивидуальная работа, контроль самостоятельной работы, наблюдение
2.15	<b>График движения поездов и пропускная способность железных дорог.</b> Расчет среднего простоя местных вагонов и коэффициента местной работы. /Пр/	4/2	2	ОК1;ОК2;ОК3; ОК4;ОК5;ОК6; ОК7;ОК8;ОК9 ПК2.2	Л1.1Л1.3 Л1.4 Л1.5Л2.1 Л 2.2 Л3.1Э1 Э2 Э3	Групповая и индивидуальная работа, контроль самостоятельной работы, наблюдение
2.16	<b>Организация пассажиропотоков</b> .Расчет показателей пассажирского движения. /Пр/	4/2	2	ОК1;ОК2;ОК3; ОК4;ОК5;ОК6; ОК7; ОК8;ОК9; ПК2.2	Л1.1 Л1.2 Л1.3 Л 1.4 Л2.1 Л2.2 Э1 Э2 Э3	Групповая и индивидуальная работа, контроль самостоятельной работы, наблюдение
2.17	<b>Организация пассажиропотоков</b> .Расчёт числа пригородных поездов и их распределение по часам суток /Пр/	4/2	2	ОК1;ОК2;ОК3; ОК4;ОК5;ОК6; ОК7; ОК8;ОК9; ПК2.2	Л1.1 Л1.2 Л1.3 Л 1.4 Л2.1 Л2.2 Э1 Э2 Э3	Групповая и индивидуальная работа, контроль самостоятельной работы, наблюдение

2.18	<b>Управление эксплуатационной работой.</b> Расчет количественных показателей работы. /Пр/	4/2	2	OK1;OK2;OK3; OK4;OK5;OK6; OK7; OK8;OK9; ПК2.2	Л1.1 Л1.2 Л2.1 Л3.1 Э1 Э2 Э3	Групповая и индивидуальная работа, контроль самостоятельной работы, наблюдение
2.19	<b>Управление эксплуатационной работой.</b> Расчёт пробегов вагонов и коэффициента порожнего пробега. /Пр/	4/2	2	OK1;OK2;OK3; OK4;OK5;OK6; OK7; OK8;OK9; ПК2.2	Л1.1 Л1.2 Л2.1 Л3.1 Э1 Э2 Э3	Групповая и индивидуальная работа, контроль самостоятельной работы, наблюдение
2.20	<b>Управление эксплуатационной работой.</b> Расчет регулировочного задания /Пр/	4/2	2	OK1;OK2;OK3; OK4;OK5;OK6; OK7; OK8;OK9; ПК2.2	Л1.1 Л1.2 Л2.1 Л3.1 Э1 Э2 Э3	Групповая и индивидуальная работа, контроль самостоятельной работы, наблюдение
2.21	<b>Управление эксплуатационной работой.</b> Расчёт вагонного плеча и коэффициента местной работы. /Пр/	4/2	2	OK1;OK2;OK3; OK4;OK5;OK6; OK7; OK8;OK9; ПК2.2	Л1.1 Л1.2 Л2.1 Л3.1 Э1 Э2 Э3	Групповая и индивидуальная работа, контроль самостоятельной работы, наблюдение
2.22	<b>Управление эксплуатационной работой.</b> Расчет оборота вагона. /Пр/	4/2	2	OK1;OK2;OK3; OK4;OK5;OK6; OK7; OK8;OK9; ПК2.2	Л1.1 Л1.2 Л2.1 Л3.1 Э1 Э2 Э3	Групповая и индивидуальная работа, контроль самостоятельной работы, наблюдение
2.23	<b>Управление эксплуатационной работой.</b> Расчёт среднесуточного пробега, статической, динамической нагрузки, производительности вагона. /Пр/	4/2	2	OK1;OK2;OK3; OK4;OK5;OK6; OK7; OK8;OK9; ПК2.2	Л1.1 Л1.2 Л2.1 Л3.1 Э1 Э2 Э3	Групповая и индивидуальная работа, контроль самостоятельной работы, наблюдение
2.24	<b>Управление эксплуатационной работой.</b> Расчет пробегов локомотивов, среднесуточного пробега и производительности локомотивов. /Пр/	4/2	2	OK1;OK2;OK3; OK4;OK5;OK6; OK7; OK8;OK9; ПК2.2	Л1.1 Л1.2 Л2.1 Л3.1 Э1 Э2 Э3	Групповая и индивидуальная работа, контроль самостоятельной работы, наблюдение
2.25	<b>Управление эксплуатационной работой.</b> Расчет рабочего парка вагонов и потребного парка локомотивов. /Пр/	4/2	2	OK1;OK2;OK3; OK4;OK5;OK6; OK7; OK8;OK9; ПК2.2	Л1.1 Л1.2 Л2.1 Л3.1 Э1 Э2 Э3	Групповая и индивидуальная работа, контроль самостоятельной работы, наблюдение

	<b>Раздел 3. Курсовое проектирование.</b>					
--	---	--	--	--	--	--

3.1	<b>Управление эксплуатационной работой.</b> Техничко-эксплуатационная характеристика железнодорожного полигона. /КП/	5/3	2	OK1;OK2;OK3;OK4;OK5;OK6;OK7;OK8;OK9;ПК2.1ПК2.2;ПК 2.3	Л1.1 Л1.3 Л2.1 Э1 Э2 Э3	Групповая и индивидуальная работа, контроль самостоятельной работы, наблюдение
3.2	<b>Управление эксплуатационной работой.</b> Расчет интервалов неодновременного прибытия, скрещения, попутного следования /КП/	5/3	2	OK1;OK2;OK3;OK4;OK5;OK6;OK7;OK8;OK9; ПК2.1 ПК2.2 ;ПК 2.3	Л1.1 Л1.2Л1.3 Л2.1 Л2.2 Э1 Э2 Э3	Групповая и индивидуальная работа, контроль самостоятельной работы, наблюдение
3.3	<b>Управление эксплуатационной работой.</b> Расчет интервалов между поездами в пакете, попутного прибытия и попутного отправления. /КП/	5/3	2	OK1;OK2;OK3;OK4;OK5;OK6;OK7;OK8;OK9; ПК2.1 ПК2.2 ;ПК 2.3	Л1.1 Л1.2Л1.3 Л2.1 Л2.2 Э1 Э2 Э3	Групповая и индивидуальная работа, контроль самостоятельной работы, наблюдение
3.4	<b>Управление эксплуатационной работой.</b> Расчет пропускной способности участков. /КП/	5/3	2	OK1;OK2;OK3;OK4;OK5;OK6;OK7;OK8;OK9; ПК2.1 ПК2.2 ;ПК 2.3	Л1.1 Л1.2Л1.3 Л2.1 Л2.2 Э1 Э2 Э3	Групповая и индивидуальная работа, контроль самостоятельной работы, наблюдение
3.5	<b>Управление эксплуатационной работой.</b> Прокладка на графике движения пассажирских и пригородных поездов. /КП/	5/3	2	OK1;OK2;OK3;OK4;OK5;OK6;OK7;OK8;OK9; ПК2.1 ПК2.2 ;ПК 2.3	Л1.1 Л1.2 Л1.3 Л1.4 Л 1.5 Л2.1 Л2.2 Э1 Э2 Э3	Групповая и индивидуальная работа, контроль самостоятельной работы, наблюдение
3.6	<b>Управление эксплуатационной работой.</b> Прокладка на графике движения сборных поездов /КП/	5/3	2	OK1;OK2;OK3;OK4;OK5;OK6;OK7;OK8;OK9; ПК2.1 ПК2.2 ;ПК 2.3	Л1.1 Л1.2 Л1.3 Л1.4 Л 1.5 Л2.1 Л2.2 Э1 Э2 Э3	Групповая и индивидуальная работа, контроль самостоятельной работы, наблюдение
3.7	<b>Управление эксплуатационной работой.</b> Прокладка грузовых поездов на однопутном участке. /КП/	5/3	2	OK1;OK2;OK3;OK4;OK5;OK6;OK7;OK8;OK9; ПК2.1 ПК2.2 ;ПК 2.3	Л1.1 Л1.2 Л1.3 Л1.4 Л 1.5 Л2.1 Л2.2 Э1 Э2 Э3	Групповая и индивидуальная работа, контроль самостоятельной работы, наблюдение
3.8	<b>Управление эксплуатационной работой.</b> Прокладка грузовых поездов на двухпутном участке /КП/	5/3	2	OK1;OK2;OK3;OK4;OK5;OK6;OK7;OK8;OK9; ПК2.1 ПК2.2 ;ПК 2.3	Л1.1 Л1.2 Л1.3 Л1.4 Л 1.5 Л2.1 Л2.2 Э1 Э2 Э3	Групповая и индивидуальная работа, контроль самостоятельной работы, наблюдение
3.9	<b>Управление эксплуатационной работой.</b> Расчет показателей графика движения. Мероприятия по обеспечению безопасности движения /КП/	5/3	2	OK1;OK2;OK3;OK4;OK5;OK6;OK7;OK8;OK9; ПК2.1 ПК2.2 ;ПК 2.3	Л1.1 Л1.2 Л1.3 Л1.4 Л 1.5 Л2.1 Л2.2 Э1 Э2 Э3	Групповая и индивидуальная работа, контроль самостоятельной работы, наблюдение

3.10	<b>Управление эксплуатационной работой.</b> Увязка графика движения поездов и графика оборота локомотивов /КП/	5/3	2	ОК1;ОК2; ОК3;ОК4; ОК5;ОК6; ОК7;ОК8; ОК9; ПК2.1 ПК2.2 ПК2.3	Л1.1 Л1.2 Л1.3 Л1.4 Л1.5 Л2.1 Л2.2 Э1 Э2 Э3	Групповая и индивидуальная работа, контроль самостоятельной работы, наблюдение
	<b>Раздел 4. Самостоятельные занятия.</b>					
4.1	<b>План внеаудиторной самостоятельной работы студентов</b> Расчет массы и длины грузового поезда /Сз/	4/2	2	ОК 2; ОК4;ОК 5; ОК 8	Л1.1 Л1.3 Л2.1 Э1 Э2 Э3	Конспект, устный опрос (по выбору студента)к следующему занятию
4.2	<b>План внеаудиторной самостоятельной работы студентов</b> Эффективность маршрутизации с мест погрузки.разработка планов маршрутизации. /Сз/	4/2	2	ОК 2; ОК4;ОК 5; ОК 8	Л1.1 Л1.3 Л2.1 Э1 Э2 Э3	Конспект, устный опрос (по выбору студента)к следующему занятию
4.3	<b>План внеаудиторной самостоятельной работы студентов</b> Расчет плана формирования методом абсолютного расчета. /Сз/	4/2	2	ОК 2; ОК4;ОК 5; ОК 8	Л1.1 Л1.3 Л2.1 Э1 Э2 Э3	Конспект, устный опрос (по выбору студента)к следующему занятию
4.4	<b>План внеаудиторной самостоятельной работы студентов</b> Организация групповых поездов. План формирования ускоренных грузовых поездов /Сз/	4/2	2	ОК2; ОК4;ОК 6; ОК 7; ОК 8	Л1.1 Л1.3 Л2.1 Э1 Э2 Э3	Конспект, устный опрос (по выбору студента)к следующему занятию
4.5	<b>План внеаудиторной самостоятельной работы студентов</b> Контроль выполнения плана формирования поездов /Сз/	4/2	2	ОК2; ОК4;ОК 6; ОК 7; ОК 8	Л1.1 Л1.3 Л2.1 Э1 Э2 Э3	Конспект, устный опрос (по выбору студента)к следующему занятию
4.6	<b>План внеаудиторной самостоятельной работы студентов</b> «Окна» в графике движения поездов. /Сз/	4/2	2	ОК2; ОК4;ОК 6; ОК 7; ОК 8	Л1.1 Л1.3 Л1.4 Л2.1 Э1 Э2 Э3	Конспект, устный опрос (по выбору студента)к следующему занятию
4.7	<b>План внеаудиторной самостоятельной работы студентов</b> Пути совершенствования графиков движения поездов. /Сз/	4/2	2	ОК2; ОК4;ОК 6; ОК 7; ОК 8	Л1.1 Л1.3 Л2.1 Э1 Э2 Э3	Конспект, устный опрос (по выбору студента)к следующему занятию
4.8	<b>План внеаудиторной самостоятельной работы студентов</b> Централизованная система составления графика движения поездов. /Сз/	4/2	2	ОК2; ОК4;ОК 6; ОК 7; ОК 8	Л1.1 Л1.3 Л2.1 Э1 Э2 Э3	Конспект, устный опрос (по выбору студента)к следующему занятию
4.9	<b>План внеаудиторной самостоятельной работы студентов</b> Нормирование стоянок пассажирских поездов для выполнения пассажирских операций /Сз/	4/2	2	ОК2; ОК4;ОК 6; ОК 7; ОК 8	Л1.1 Л1.2Л1.3 Л2.1 Л2.2Э1 Э2 Э3	Конспект, устный опрос (по выбору студента)к следующему занятию
4.10	<b>План внеаудиторной самостоятельной работы студентов</b> .Расчет требуемого числа и назначений дальних и местных пассажирских поездов /Сз/	4/2	2	ОК2; ОК4;ОК 6; ОК 7; ОК 8	Л1.1 Л1.2Л1.3 Л2.1 Л2.2Э1 Э2 Э3	Конспект, устный опрос (по выбору студента)к следующему занятию



4.11	<b>План внеаудиторной самостоятельной работы студентов</b> Беспересадочные сообщения транзитных пассажиров. /Сз/	4/2	2	ОК2; ОК4;ОК 6; ОК 7; ОК 8	Л1.1 Л1.2Л1.3 Л2.1 Л2.2Э1 Э2 Э3	Конспект, устный опрос (по выбору студента)к следующему занятию
4.12	<b>План внеаудиторной самостоятельной работы студентов.</b> Обработка пассажирских поездов по прибытии на конечную станцию. /Сз/	4/2	2	ОК2; ОК4;ОК 6; ОК 7; ОК 8	Л1.1 Л1.2Л1.3 Л2.1 Л2.2Э1 Э2 Э3	Конспект, устный опрос (по выбору студента)к следующему занятию
4.13	<b>План внеаудиторной самостоятельной работы студентов.</b> Обработка пассажирских поездов по отправлению со станции формирования. /Сз/	4/2	2	ОК2; ОК4;ОК 6; ОК 7; ОК 8	Л1.1 Л1.2Л1.3 Л2.1 Л2.2Э1 Э2 Э3	Конспект, устный опрос (по выбору студента)к следующему занятию
4.14	<b>План внеаудиторной самостоятельной работы студентов.</b> Обработка пассажирских составов на технической станции. /Сз/	4/2	2	ОК2; ОК4;ОК 6; ОК 7; ОК 8	Л1.1 Л1.2Л1.3 Л2.1 Л2.2Э1 Э2 Э3	Конспект, устный опрос (по выбору студента)к следующему занятию
4.15	<b>План внеаудиторной самостоятельной работы студентов.</b> Оперативное управление работой пассажирской станции /Сз/	4/2	2	ОК2; ОК4;ОК 6; ОК 7; ОК 8	Л1.1 Л1.2Л1.3 Л2.1 Л2.2Э1 Э2 Э3	Конспект, устный опрос (по выбору студента)к следующему занятию
4.16	<b>План внеаудиторной самостоятельной работы студентов.</b> Обработка на пассажирской станции пригородных поездов. /Сз/	4/2	2	ОК2; ОК4;ОК 6; ОК 7; ОК 8	Л1.1 Л1.2Л1.3 Л2.1 Л2.2Э1 Э2 Э3	Конспект, устный опрос (по выбору студента)к следующему занятию
4.17	<b>План внеаудиторной самостоятельной работы студентов.</b> Пропускная способность пригородных линий /Сз/	4/2	2	ОК2; ОК4;ОК 6; ОК 7; ОК 8	Л1.1 Л1.2Л1.3 Л2.1 Л2.2Э1 Э2 Э3	Конспект, устный опрос (по выбору студента)к следующему занятию
4.18	<b>План внеаудиторной самостоятельной работы студентов.</b> Задачи и виды анализа эксплуатационной работы. /Сз/	4/2	2	ОК2; ОК4;ОК 6; ОК 7; ОК 8	Л1.1 Л1.2Л1.3 Л2.1 Л2.2Э1 Э2 Э3	Конспект, устный опрос (по выбору студента)к следующему занятию
4.19	<b>План внеаудиторной самостоятельной работы студентов.</b> Задачи оперативного планирования дорог, регионов и сети железных дорог. /Сз/	4/2	2	ОК2; ОК4;ОК 6; ОК 7; ОК 8	Л1.1 Л1.3 Л2.1 Э1 Э2 Э3	Конспект, устный опрос (по выбору студента)к следующему занятию
4.20	<b>План внеаудиторной самостоятельной работы студентов.</b> Анализ выполнения плана грузовой работы и вагонопотоков. /Сз/	4/2	2	ОК2; ОК4;ОК 6; ОК 7; ОК 8	Л1.1 Л1.3 Л2.1 Э1 Э2 Э3	Конспект, устный опрос (по выбору студента)к следующему занятию
4.21	<b>План внеаудиторной самостоятельной работы студентов.</b> Анализ использования вагонов грузового парка. /Сз/	4/2	1	ОК2; ОК4;ОК 6; ОК 7; ОК 8	Л1.1 Л1.3 Л2.1 Э1 Э2 Э3	Конспект, устный опрос (по выбору студента)к следующему занятию

4.22	<b>План внеаудиторной самостоятельной работы студентов.</b> Анализ использования локомотивов и выполнения графика движения /Сз/	4/2	1	ОК2; ОК4;ОК 6; ОК 7; ОК 8	Л1.1 Л1.3 Л2.1 Э1 Э2 Э3	Конспект, устный опрос (по выбору студента)к следующему занятию
4.23	<b>План внеаудиторной самостоятельной работы студентов.</b> Организация работы поездного диспетчера. /Сз/	4/2	1	ОК2; ОК4;ОК 6; ОК 7; ОК 8	Л1.1 Л1.3 Л1.4Л2.1 Э1 Э2 Э3	Конспект, устный опрос (по выбору студента)к следующему занятию
4.24	<b>План внеаудиторной самостоятельной работы студентов.</b> Методы диспетчерского руководства движением поездов. /Сз/	4/2	1	ОК2; ОК4;ОК 6; ОК 7; ОК 8	Л1.1 Л1.3 Л1.4Л2.1 Э1 Э2 Э3	Конспект, устный опрос (по выбору студента)к следующему занятию
4.25	<b>План внеаудиторной самостоятельной работы студентов.</b> Порядок разработки графика движения поездов. /Сз/	5/3	2	ОК2; ОК4;ОК 6; ОК 7; ОК 8	Л1.1 Л1.3 Л1.4Л2.1 Э1 Э2 Э3	Конспект, устный опрос (по выбору студента)к следующему занятию
4.26	<b>План внеаудиторной самостоятельной работы студентов.</b> Порядок разработки графика движения поездов. /Сз/	5/3	2	ОК2; ОК4;ОК 6; ОК 7; ОК 8	Л1.1 Л1.3 Л1.4Л2.1 Э1 Э2 Э3	Конспект, устный опрос (по выбору студента)к следующему занятию
4.27	<b>План внеаудиторной самостоятельной работы студентов.</b> Местная работа участка. /Сз/	5/3	1	ОК2; ОК4;ОК 6; ОК 7; ОК 8	Л1.1 Л1.3 Л1.4Л2.1 Э1 Э2 Э3	Конспект, устный опрос (по выбору студента)к следующему занятию
4.28	<b>План внеаудиторной самостоятельной работы студентов.</b> Оформление чертежной части курсового проекта. /Сз/	5/3	1	ОК2; ОК4;ОК 6; ОК 7; ОК 8	Л1.1 Л1.2 Л1.3 Л1.4 Л1.5 Л2.1 Л2.2 Э1 Э2 Э3	Конспект, устный опрос (по выбору студента)к следующему занятию
4.29	<b>План внеаудиторной самостоятельной работы студентов.</b> Вопросы по охране труда. /Сз/	5/3	1	ОК2; ОК4;ОК 6; ОК 7; ОК 8	Л1.1 Л1.3 Л1.4Л2.1 Э1 Э2 Э3	Конспект, устный опрос (по выбору студента)к следующему занятию
4.30	<b>План внеаудиторной самостоятельной работы студентов.</b> Вопросы по охране окружающей среды /Сз/	5/3	1	ОК2; ОК4;ОК 6; ОК 7; ОК 8	Л1.1 Л1.3 Л1.4Л2.1 Э1 Э2 Э3	Конспект, устный опрос (по выбору студента)к следующему занятию
	<b>Раздел 5.Контроль.</b>					

5.1	Дифференцированный зачет	4/2		ОК 1; ОК 2; ОК 3; ОК 4; ОК 5; ОК 6; ОК 7; ОК 8; ОК 9; ПК 1.1; ПК 1.2; ПК 2.1; ПК 2.2; ПК 2.3	Л1.1 Л1.2 Л 1.3 Л1.4 Л1.5 Л2.1 Л2.2 Л2.3 Э1 Э2 Э3	
5.2	Защита курсового проекта	5/3		ОК01, ОК 2; ОК 3; ОК 4; ОК 5; ОК06, ОК 07, ОК 8; ОК09, ПК 1.1; ПК 1.2; ПК 2.1; ПК 2.2; ПК	Л1.1 Л1.2 Л 1.3 Л1.4 Л1.5 Л2.1 Л2.2 Л2.3 Э1 Э2 Э3	
5.3	Другие формы промежуточной аттестации	5/3		ОК 1; ОК 2; ОК 3; ОК 4; ОК 5; ОК 6; ОК 7; ОК 8; ОК 9; ПК 1.1; ПК 1.2; ПК 2.1; ПК	Л1.1 Л1.2 Л 1.3 Л1.4 Л1.5 Л2.1 Л2.2 Л2.3 Э1 Э2 Э3	

## 5. ОЦЕНОЧНЫЕ МАТЕРИАЛЫ ДЛЯ ПРОВЕДЕНИЯ ПРОМЕЖУТОЧНОЙ АТТЕСТАЦИИ

Размещены в приложении

## 6. УЧЕБНО-МЕТОДИЧЕСКОЕ И ИНФОРМАЦИОННОЕ ОБЕСПЕЧЕНИЕ ДИСЦИПЛИНЫ (МДК, ПМ)

### 6.1. Рекомендуемая литература

#### 6.1.1. Перечень основной литературы, необходимой для освоения дисциплины (МДК, ПМ)

	Авторы,	Заглавие	Издательство, год
Л 1.1	Боровикова М.С	Организация перевозочного процесса на железнодорожном транспорте:	"Автограф", 2014.
Л1.2	Зоркова Е.М.	Организация пассажирских перевозок и обслуживание пассажиров (по видам транспорта):	М.: ФГБУ ДПО "УМЦ ЖДТ",
Л1.3		Правила технической эксплуатации на железных дорогах Российской Федерации	М: Транспорт, 2012
Л1.4		Инструкция по движению поездов и маневровой работе на железных дорогах Российской Федерации	М: Транспорт, 2012
Л1.5		Инструкция по сигнализации на железных дорогах Российской Федерации	М: Транспорт, 2012

#### 6.1.2. Перечень дополнительной литературы, необходимой для освоения дисциплины (МДК, ПМ)

Л 2.1	Боровикова М.С	Организация движения на железнодорожном транспорте	М: Маршрут2011
Л2.2	Под ред В.А. Кудрявцева	Организация железнодорожных пассажирских перевозок. 2-издание.	М: Академия 2008

#### 6.1.3. Перечень учебно-методического обеспечения для самостоятельной работы обучающихся по дисциплине (МДК, ПМ)

ЛЗ.1	Н.Г. Смирных	МДК 02.01 Организация движения на железнодорожном транспорте Методическое пособие по проведению практических занятий	ФГБОУ УМЦ ЖДТ Челябинск 2014г.
------	--------------	---	--------------------------------

#### 6.2. Перечень ресурсов информационно-телекоммуникационной сети "Интернет", необходимых для освоения дисциплины (МДК, ПМ)

Э1	Университетская библиотека online	<a href="http://biblioclub.ru/">http://biblioclub.ru/</a>
Э2	Электронная библиотека "Лань"	<a href="http://e.lanbook.com">http://e.lanbook.com</a>
Э3	Электронная библиотека eLIBRARY.ru	

<b>6.3. Перечень информационных технологий, используемых при осуществлении образовательного процесса по дисциплине (МДК, ПМ), включая перечень программного обеспечения и информационных справочных систем (при необходимости)</b>
<b>6.3.1 Перечень программного обеспечения</b>
Win XP, 7
DreamSpark Premium Electronic Software Delivery (3 years) Renewal 1203984220
Kaspersky Endpoint Security 10 для Windows - 356-160615-113525-730-94
Права на ПО NetPolice School для Traffic Inspector Unlimited
Права на ПО Traffic Inspector Anti Virus powered by Kaspersky Special
Traffic Inspector Контракт 524 ДВГУПС от 15.07.2019)
<b>6.3.2 Перечень информационных справочных систем</b>
Профессиональная база данных, информационно-справочная система Гарант - <a href="http://www.garant.ru">http://www.garant.ru</a>
Профессиональная база данных, информационно-справочная система КонсультантПлюс - <a href="http://www.consultant.ru">http://www.consultant.ru</a>

<b>7. ОПИСАНИЕ МАТЕРИАЛЬНО-ТЕХНИЧЕСКОЙ БАЗЫ, НЕОБХОДИМОЙ ДЛЯ ОСУЩЕСТВЛЕНИЯ ОБРАЗОВАТЕЛЬНОГО ПРОЦЕССА ПО ДИСЦИПЛИНЕ (МДК, ПМ)</b>		
Аудитория	Назначение	Оснащение
405	Учебная аудитория для проведения теоретических занятий (уроков), практических занятий, групповых и индивидуальных консультаций, текущего контроля и промежуточной аттестации. Кабинет Организации перевозочного процесса (по видам транспорта)	Комплект мебели, раздаточный материал, учебная литература, плакаты.
229	Учебная аудитория для проведения, теоретических занятий (уроков), текущего контроля и промежуточной аттестации. Компьютерный класс.	Комплект мебели. Технические средства обучения: персональные компьютеры, мультимедийное оборудование. - Win XP, 7 - DreamSpark Premium Electronic Software Delivery (3 years) Renewal 1203984220 - Kaspersky Endpoint Security 10 для Windows - 356-160615-113525-730-94

<b>8. МЕТОДИЧЕСКИЕ МАТЕРИАЛЫ ДЛЯ ОБУЧАЮЩИХСЯ ПО ОСВОЕНИЮ ДИСЦИПЛИНЫ (МДК, ПМ)</b>
<p>В процессе изучения дисциплины МДК.02.01 Организация движения(по видам транспорта) обучающиеся посещают лекции ,практические занятия. На всех этапах обучения по МДК осуществляется контроль знаний.</p> <p>Подготовка к лекциям ,практическим занятиям включает изучение конспекта лекций, учебных пособий, основной и дополнительной литературы, законодательных и нормативных источников.</p> <p>Цель курсового проекта – закрепление знаний и практических навыков, которые получены обучающимся при изучении дисциплины.. Обучающиеся выполняют курсовой проект под руководством преподавателя, выполненный проект сдается для проверки. Проект допускается к защите, и задача обучающегося – защитить ее положительно. Неудовлетворительно выполненная работа подлежит переработке в соответствии с замечаниями преподавателя, содержащимися в рецензии. Защита курсового проекта - это специально организованная беседа преподавателя с обучающимся по разделам и рассчитанная на выяснение объема знаний обучающихся по определенному вопросу, теме, проблеме и т.п. Тема курсового проекта приведена в приложении 1.</p>

## **Основные ПРАВИЛА ОФОРМЛЕНИЯ КУРСОВОГО ПРОЕКТА**

Приводимые в тексте цитаты должны соответствовать оригиналу и иметь на него ссылку, которую оформляют в квадратных скобках номером источника, согласно списку использованной литературы. Затем ставится запятая и номер страницы (например, [5, с. 124]). Также оформляется ссылка на реферируемый источник, только без указания страниц.

Список используемых источников приводится в следующей последовательности: Законы РФ, Указы Президента, Постановления Правительства, Положения, другие нормативные акты, далее размещаются все остальные источники в алфавитном порядке. Текст отчета оформляется на листах стандартного формата (297×210), заполненных с одной стороны, размер полей: левое – 30 мм, правое – 10 мм, верхнее и нижнее – 20 мм; шрифт Times New Roman 14, обычный; выравнивание по ширине; абзацный отступ 15 мм; межстрочный интервал 1,5; автоматический перенос слов. Первым листом текста является титульный лист (номер не ставится), вторым – содержание с указанием номеров страниц частей работы. Страницы нумеруются арабскими цифрами, которые располагаются в центре страницы.

Разделы и подразделы должны иметь нумерацию и обозначаются арабскими цифрами. Номера подразделов устанавливаются в рамках раздела и имеют двухзначный номер, цифры которого разделяются точкой (например, первый подраздел второго раздела будет иметь номер 2.1).

Структурные части проекта (содержание, введение, заключение, список использованных источников) не нумеруются, а их название размещается по центру страницы. Приложения к отчету, упоминание о них с указанием наименования отражается в содержании после списка использованных источников, они обозначаются заглавными буквами (А, Б и т.д., кроме букв Е, З, Й, О, Ч, Ы, Ъ). Например: «Приложение А. Системы охраны участка».

Каждый раздел проекта необходимо оформлять с новой страницы, перед текстом с абзацного отступа пишется название раздела, затем первого подраздела обычным шрифтом. Эти названия не подчеркиваются, полужирный шрифт и курсив не используются. Размещение подразделов следует друг за другом.

Таблицы, рисунки приводятся по тексту, после первого упоминания о них, таблицы нумеруются арабскими цифрами в пределах раздела и располагаются с абзаца (слева), затем в одну строку после слова «Таблица» и знака «-» пишется ее заголовок. Размер текста таблицы – 12 кегль.

Допускается перенос таблицы на следующую страницу, но при этом ее «шапка» без текста при переносе не должна оставаться на предыдущей странице. На новой странице над продолжающейся таблицей пишется нумерационный заголовок «Продолжение таблицы 3.1», если она не закончена, или «Окончание таблицы 3.1», если закончена, с выравниванием по левому краю. Название таблицы не повторяется, но повторяется шапка таблицы (заголовки и подзаголовки столбцов).

Схемы, графики также нумеруются арабскими цифрами в пределах раздела и обозначаются термином «Рисунок», являющимся первым словом в подрисуночной подписи, которая приводится ниже иллюстрации шрифтом на 2 пт меньше основного.

**Оценочные материалы при формировании рабочей программы  
дисциплины МДК 02.01 Организация движения (по видам транспорта)**

**Дифференцированный зачет**

**1. Описание показателей, критериев и шкал оценивания компетенций.**

ОК1, ОК2, ОК3, ОК4, ОК5, ОК6, ОК7, ОК8, ОК9, ПК2.1, ПК2.2, ПК2.3

Объект оценки	Уровни сформированности компетенций	Критерий оценивания результатов обучения
Обучающийся	Низкий уровень Пороговый уровень Повышенный уровень Высокий уровень	Уровень результатов обучения <b>не ниже порогового</b>

1.2. Шкалы оценивания компетенций ОК1 ОК2 ОК3 ОК 4 ОК5 ОК6 ОК7 ОК8 ОК9 ПК2.1 ПК2.2 ПК2.3 при сдаче дифференцированного зачета

Достигнутый уровень результата обучения	Характеристика уровня сформированности Компетенций	Шкала оценивания
		Дифференцированно го зачета
Низкий уровень	Обучающийся: -обнаружил пробелы в знаниях основного учебно-программного материала; -допустил принципиальные ошибки в выполнении заданий, предусмотренных программой; -не может продолжить обучение или приступить к профессиональной деятельности по окончании программы без дополнительных занятий по соответствующей дисциплине.	Неудовлетворительно
Пороговый уровень	Обучающийся: -обнаружил знание основного учебно-программного материала в объеме, необходимом для дальнейшей учебной и предстоящей профессиональной деятельности; -справляется с выполнением заданий, предусмотренных программой; -знаком с основной литературой, рекомендованной рабочей программой дисциплины; -допустил неточности в ответе на вопросы и при выполнении заданий по учебно-программному материалу, но обладает необходимыми знаниями для их устранения под руководством преподавателя.	Удовлетворительно
Повышенный уровень	Обучающийся: - обнаружил полное знание учебно-программного материала; -успешно выполнил задания, предусмотренные программой; -усвоил основную литературу, рекомендованную рабочей программой дисциплины; -показал систематический характер знаний учебно-программного материала; -способен к самостоятельному пополнению знаний по учебно-программному материалу и обновлению в ходе дальнейшей учебной работы и профессиональной деятельности.	Хорошо
Высокий уровень	Обучающийся: -обнаружил всесторонние, систематические и глубокие знания учебно-программного материала; -умеет свободно выполнять задания, предусмотренные программой; -ознакомился с дополнительной литературой; -усвоил взаимосвязь основных понятий дисциплин и их значение для приобретения профессии; -проявил творческие способности в понимании учебно-программного материала.	Отлично

### 1.3. Описание шкал оценивания

Компетенции обучающегося оцениваются следующим образом:

Планируемый уровень результатов освоения	Содержание шкалы оценивания достигнутого уровня результата обучения			
	Неудовлетворительно	Удовлетворительно	Хорошо	Отлично
Знать	Неспособность обучающегося самостоятельно продемонстрировать наличие знаний при решении заданий, которые были представлены преподавателем вместе с образцом их решения.	Обучающийся способен самостоятельно продемонстрировать наличие знаний при решении заданий, которые были представлены преподавателем вместе с образцом их решения.	Обучающийся демонстрирует способность к самостоятельному применению знаний при решении заданий, аналогичных тем, которые представлял преподаватель, и при его консультативной поддержке в части современных проблем.	Обучающийся демонстрирует способность к самостоятельному применению знаний в выборе способа решения неизвестных или нестандартных заданий и при консультативной поддержке в части междисциплинарных связей.
Уметь	Отсутствие у обучающегося самостоятельности в применении умений по использованию методов освоения учебной дисциплины.	Обучающийся демонстрирует самостоятельность в применении умений решения учебных заданий в полном соответствии с образцом, данным преподавателем.	Обучающийся продемонстрирует самостоятельное применение умений решения заданий, аналогичных тем, которые представлял преподаватель, и при его консультативной поддержке в части современных проблем.	Обучающийся демонстрирует самостоятельное применение умений решения неизвестных или нестандартных заданий и при консультативной поддержке преподавателя в части междисциплинарных связей.
Иметь практический опыт	Неспособность самостоятельно проявить навык решения поставленной задачи по стандартному образцу повторно.	Обучающийся демонстрирует самостоятельность в применении навыка по заданиям, решение которых было показано преподавателем.	Обучающийся демонстрирует самостоятельное применение навыка решения заданий, аналогичных тем, которые представлял преподаватель, и при его консультативной поддержке в части современных проблем.	Обучающийся демонстрирует самостоятельное применение навыка решения неизвестных или нестандартных заданий и при консультативной поддержке преподавателя в части междисциплинарных связей.

## 2. Примерный перечень вопросов к дифференцированному зачету

### 2.1 Примерный перечень вопросов к дифференцированному зачету.

#### Компетенции ОК1, ОК 2, ОК4, ОК 6, ОК 7, ОК 8, ОК 9

1. Понятие о вагонопотоках дорог и регионов..
2. Организация вагонопотоков в специализированные поезда.
3. Понятие о плане формирования технических маршрутов.
4. Элементы графика движения поездов.
5. Требования ПТЭ к графику движения поездов.
6. Классификация графиков движения поездов.
7. Нормы веса грузовых поездов.
8. Скорости движения грузовых поездов.
9. Понятие о периоде графика..
10. Понятие о местной работе участка
11. Виды пропускной способности участка.
12. Пассажирские сообщения.
13. Классификация пассажирских поездов.
14. Виды пропускной способности участка.
15. Структура вагонного парка на железнодорожном транспорте.
16. Структура локомотивного парка на железнодорожном транспорте.

17. Технические нормы пассажирского движения.
18. Техническое нормирование эксплуатационной работы.

**Компетенции ОК 1, ОК 2, ОК 3, ОК 4, ОК 5, ОК6, ПК2.1 ПК2.2 ПК 2.3**

19. Представление вагонопотоков в виде косых таблиц.
20. Представление вагонопотоков в виде ступенчатых графиков.
21. Представление вагонопотоков в виде диаграмм.
22. Затраты вагоно-часов на накопление вагонов.
23. Период накопления и параметр накопления.
24. Пути сокращения затрат вагоно-часов накопления.
25. Экономия времени от проследования вагонов через техническую станцию транзитом без переработки.
26. Экономия времени от высвобождения времени на работу локомотивов и локомотивных бригад.
27. Этапы расчета плана формирования грузовых поездов.
28. Технические нормы пассажирского движения.
29. Особенности пригородного движения.
30. Типы графиков, применяемых на пригородных участках.
31. Расчет коэффициента съема грузовых поездов поездами других категорий в зависимости от типа графика движения поездов.
32. Способы обслуживания промежуточных станций участка по развозу местного груза
33. Диспетчерское руководство движением поездов на уровне сети железных дорог.
34. Задачи диспетчерского регулирования движения поездов.
35. Способы диспетчерского регулирования движения поездов.

**Компетенции ОК1, ОК2, ОК3, ОК4, ОК5, ОК6, ОК7, ОК8, ОК9, ПК2.1 ПК2.2 ПК 2.3**

36. Условия назначения отправительских маршрутов.
37. Показатели плана формирования отправительских маршрутов.
38. Условия включения вагонопотоков в сквозные назначения при расчете плана формирования поездов.
39. Методика расчета плана формирования грузовых поездов методом совмещенных аналитических сопоставлений.
40. Методика расчета плана формирования порожних поездов.
41. Показатели плана формирования грузовых поездов.
- Показатели плана формирования технических маршрутов.
42. Оперативная корректировка плана формирования.
43. Графическое изображение движения поездов.
44. Пропускная способность участка при параллельном графике движения.
45. Период графика при различных типах графиков движения поездов
46. Пропускная способность участка при непараллельном графике движения.
47. Организационно-технические меры по усилению пропускной способности.
48. Реконструктивные меры по усилению пропускной способности.
49. Оперативное управление и планирование перевозочного процесса.
50. Факторы, влияющие на перевозочный процесс.
51. Месячные и оперативные планы.
52. Технологические «окна» в графике движения поездов и их продолжительность.
53. «Окна» в графике движения поездов для ремонтных работ и их продолжительность
54. Увязка графика движения поездов и графика оборота локомотивов в пунктах основного депо.
55. Увязка графика движения поездов и графика оборота локомотивов в пунктах оборотного депо.

### **3. Тестовые задания. Оценка по результатам тестирования**

#### **3.1 Примерные задания теста**

Выбрать вариант правильного ответа:

**Компетенции: ОК 1, ОК 2, ОК 6, ОК 7, ОК 8, ОК 9, ПК 2.1, ПК 2.2, ПК 2.3**

**1. Поезда, следующие через одну и более технических станций без изменения массы состава, называются:**

- А. Транзитные без переработки
- Б. Участковые
- В. Транзитные с переработкой

**Компетенции: ОК1, ОК2, ОК 3, ОК 4, ОК 5, ОК 9, ПК 2.1, ПК 2.2, ПК 2.3**

**2. Грузооборот это сумма произведений...**

- А. Отправленных пассажиров на расстояние их следования
- Б. Количества перевезенного груза в тоннах на протяженность участка в км
- В. Количества перевезенных грузов в тоннах за год



**Компетенции: ОК1, ОК2, ОК 3, ОК 4, ОК 5, ОК 9, ПК 2.1, ПК 2.2, ПК 2.3**

**3. Местные вагонопотоки предназначены для...**

- А. Развоза и сборки местного груза
- Б. Обращения в пределах одного участка
- В. Назначения одному грузополучателю

**Компетенции: ОК 1, ОК 2, ОК 6, ОК 7, ОК 8, ОК 9, ПК 2.1, ПК 2.2, ПК 2.3**

**4. Поезд, длина которого превышает не менее чем на один условный вагон норму, установленную графиком движения, называется...**

- А. Полновесным
- Б. Полносоставным
- В. Тяжеловесным

**Компетенции: ОК 1, ОК 2, ОК 6, ОК5, ОК 7, ОК 8, ОК 9, ПК 2.1, ПК 2.2, ПК 2.3**

**5. График движения поездов это документ...**

- А. Регулирующий отношения между грузоотправителями грузополучателями и дорогой
- Б. Определяющий время отправления и прибытия поездов на станции одного участка
- В. Объединяющий работу всех подразделений железнодорожного транспорта

**6. Сквозные поезда...**

- А. Проходят без переработки одну и более технических станций
- Б. Проходят без остановки от станции отправления до станции назначения
- В. Обращаются в пределах одного участка

**Компетенции: ОК1, ОК2, ОК03, ОК4, ОК6, ОК7, ОК8, ОК9, ПК2.3**

**7. Вид анализа, устанавливающего выполнение плана поездной и грузовой работы:**

- А. Оперативный, периодический, целевой
- Б. Годовой, ежемесячный
- В. Суточный, сменный

**Компетенции: ОК 1, ОК 2, ОК 6, ОК 7, ОК 8, ОК 9, ПК 2.1, ПК 2.2, ПК 2.3**

**8. Поезд, в составе которого объединяют вагонопотоки ближнего и дальнего назначения называется...**

- А. Однорупный
- Б. Сборные
- В. Групповой

**Компетенции: ОК 1, ОК 2, ОК 6, ОК 7, ОК 8, ОК 9, ПК 2.1, ПК 2.2, ПК 2.3**

**9. Время выделенное для производства ремонтных работ на перегоне называется...**

- А. Технологический перерыв
- Б. Технологический ремонт
- В. Технологическое окно

**Компетенции: ОК 1, ОК 2, ОК 6, ОК5, ОК 7, ОК 8, ОК 9, ПК 2.1, ПК 2.2, ПК 2.3**

**10. Документ, позволяющий организовывать маршруты из вагонов загруженных несколькими грузоотправителями, когда размеров погрузки у каждого из них недостаточно**

- А. План формирования
- Б. План назначения
- В. Календарное планирование

**Компетенции: ОК 1, ОК 2, ОК 6, ОК 7, ОК 8, ОК 9, ПК 2.1, ПК 2.2, ПК 2.3**

**11. Скорость, учитывающая время на разгон и замедление поездов, называется...**

- А. Участковая
- Б. Ходовая
- В. Техническая

3.2. Соответствие между бальной системой и системой оценивания по результатам тестирования устанавливается посредством следующей таблицы:

Объект оценки	Показатели оценивания результатов обучения	Оценка	Уровень результатов обучения
Обучающийся	60 % и менее верных ответов от общего количества вопросов	«Неудовлетворительно»	Низкий уровень
	61-74% верных ответов от	«Удовлетворительно»	Пороговый уровень

	общего количества вопросов		
	77-84% верных ответов от общего количества вопросов	«Хорошо»	Повышенный уровень
	85-100% верных ответов от общего количества вопросов	«Отлично»	Высокий уровень

#### 4. Оценка ответа обучающегося на вопросы дифференцированного зачета

Элементы оценивания	Содержание шкалы оценивания			
	Неудовлетворительно	Удовлетворительно	Хорошо	Отлично
Соответствие ответов формулировкам вопросов (заданий)	Полное несоответствие по всем вопросам	Значительные погрешности	Незначительные погрешности	Полное соответствие
Структура, последовательность и логика ответа. Умение четко, понятно, грамотно и свободно излагать свои мысли	Полное несоответствие критерию.	Значительное несоответствие критерию	Незначительное несоответствие критерию	Соответствие критерию при ответе на все вопросы.
Знание нормативных, правовых документов и специальной литературы	Полное незнание нормативной и правовой базы и специальной литературы	Имеют место существенные упущения (незнание большей части из документов и специальной литературы по названию, содержанию и т.д.).	Имеют место несущественные упущения и незнание отдельных (единичных) работ из числа обязательной литературы.	Полное соответствие данному критерию ответов на все вопросы.
Умение увязывать теорию с практикой, в том числе в области профессиональной работы	Умение связать теорию с практикой работы не проявляется.	Умение связать вопросы теории и практики проявляется редко.	Умение связать вопросы теории и практики в основном проявляется.	Полное соответствие данному критерию. Способность интегрировать знания и привлекать сведения из различных научных сфер
Качество ответов на дополнительные вопросы	На все дополнительные вопросы преподавателя даны неверные ответы.	Ответы на большую часть дополнительных вопросов преподавателя даны неверно.	1. Даны неполные ответы на дополнительные вопросы преподавателя. 2. Дан один неверный ответ на дополнительные вопросы преподавателя.	Даны верные ответы на все дополнительные вопросы преподавателя.

Примечание: итоговая оценка формируется как средняя арифметическая результатов элементов оценивания.

## Защита курсового проекта

1.1. Шкалы оценивания компетенций при защите ОК1, ОК2, ОК3, ОК4, ОК5, ОК6, ОК7, ОК8, ПК2.1, ПК2.2, ПК2.3, курсового проекта/курсовой работы

Достигнутый уровень результата обучения	Характеристика уровня сформированности компетенций	Шкала оценивания
Низкий уровень	Содержание работы не удовлетворяет требованиям, предъявляемым к КР/КП; на защите КР/КП обучающийся не смог обосновать результаты проведенных расчетов (исследований); цель КР/КП не достигнута; структура работы нарушает требования нормативных документов; выводы отсутствуют или не отражают теоретические положения, обсуждаемые в работе; в работе много орфографических ошибок, опечаток и других технических недостатков; язык не соответствует нормам научного стиля речи.	Неудовлетворительно
Пороговый уровень	Содержание работы удовлетворяет требованиям, предъявляемым к КР/КП; на защите КР/КП обучающийся не смог обосновать все результаты проведенных расчетов (исследований); задачи КР/КП решены не в полном объеме, цель не достигнута; структура работы отвечает требованиям нормативных документов; выводы присутствуют, но не полностью отражают теоретические положения, обсуждаемые в работе; в работе присутствуют орфографические ошибки, опечатки; язык соответствует нормам научного стиля речи; при защите КР/КП обучающийся излагает материал неполно и допускает неточности в определении понятий или формулировке правил; затрудняется или отвечает не правильно на поставленный вопрос	Удовлетворительно
Повышенный уровень	Содержание работы удовлетворяет требованиям, предъявляемым к КР/КП; на защите КР/КП обучающийся смог обосновать все результаты проведенных расчетов (исследований); задачи КР/КП решены в полном объеме, цель достигнута; структура работы отвечает требованиям нормативных документов; выводы присутствуют, но не полностью отражают теоретические положения, обсуждаемые в работе; в работе практически отсутствуют орфографические ошибки, опечатки; язык соответствует нормам научного стиля речи; при защите КР/КП обучающийся излагает материал, дает правильное определение основных понятий; затрудняется или отвечает не правильно на некоторые вопросы	Хорошо
Высокий	Содержание работы удовлетворяет требованиям, предъявляемым к КР/КП; на защите КР/КП обучающийся смог обосновать все результаты проведенных расчетов (исследований); задачи КР/КП решены в полном объеме, цель достигнута; структура работы отвечает требованиям нормативных документов; выводы присутствуют и полностью отражают теоретические положения, обсуждаемые в работе; в работе отсутствуют орфографические ошибки, опечатки; язык соответствует нормам научного стиля речи; при защите КР/КП обучающийся полно излагает материал, дает правильное определение основных понятий; четко и грамотно отвечает на вопросы	Отлично

1.4. Шкалы оценивания компетенций ОК2, ОК3, ОК4, ОК5, ОК8, ПК2.1, ПК 2.2, ПК2.3 при защите курсового проекта

Коды и наименования проверяемых компетенций или их сочетаний	Показатели оценки результата	Оценка (да / нет)
ОК 1 Понимать сущность и социальную значимость своей будущей профессии, проявлять к ней устойчивый интерес	- высокая активность, инициативность в процессе освоения всех элементов дисциплины - активное участие в работе кружков, конкурсах профессионального мастерства, профессиональных олимпиадах, днях открытых дверей, исследовательской работе.	

<p>ОК 2 Организовывать собственную деятельность, выбирать типовые методы и способы выполнения профессиональных задач, оценивать их эффективность и качество.</p>	<ul style="list-style-type: none"> <li>- знание и применение документов, регламентирующих безопасность движения на железнодорожном транспорте.</li> <li>- рациональность планирования деятельности при разработке курсового проекта.</li> <li>- обоснованность постановки цели, выбора и применения методов и способов управления эксплуатационной деятельностью.</li> <li>- своевременность выполнения и разделов курсового проекта;</li> <li>- использование в работе полученных ранее знаний и умений.</li> </ul>	
<p>ОК 3 Принимать решения в стандартных и нестандартных ситуациях и нести за них ответственность.</p>	<ul style="list-style-type: none"> <li>- постановка цели и выбор способов деятельности в соответствии с рабочей ситуацией, осуществление самоконтроля и своевременное устранение допущенных ошибок;</li> <li>- способность принимать решения в стандартных и нестандартных ситуациях при выполнении курсовой работы;</li> <li>- ответственность за результат своего труда при организации перевозочного процесса.</li> </ul>	
<p>ОК 4 Осуществлять поиск и использование информации, необходимой для эффективного выполнения профессиональных задач, профессионального и личностного развития.</p>	<ul style="list-style-type: none"> <li>- оптимальный выбор источника информации в соответствии с поставленной задачей, оперативность поиска информации;</li> <li>- соответствие найденной информации поставленной задаче;</li> <li>- точность обработки и структурирования информации при выполнении курсовой работы.</li> </ul>	
<p>ОК 5 Использовать информационно-коммуникационные технологии в профессиональной деятельности</p>	<ul style="list-style-type: none"> <li>- эффективность использования найденной информации для решения профессиональных задач по организации перевозочного процесса.</li> <li>- активное и эффективное использование информационно - коммуникационных ресурсов при поиске информации, выполнении курсовой работы;</li> <li>- уверенное пользование специальными и прикладными компьютерными контрольными и обучающими программами, локальными и глобальными компьютерными сетями;</li> <li>- эффективное владение навыками хранения и передачи информации с помощью мультимедийных средств.</li> </ul>	
<p>ОК 6 Работать в коллективе и в команде, эффективно общаться с коллегами, руководством, потребителями</p>	<ul style="list-style-type: none"> <li>- соблюдение этических норм общения при взаимодействии с другими студентами, преподавателями и руководителями практики на учебных занятиях и на занятиях в кружках.</li> <li>- толерантность к другим мнениям и позициям.</li> <li>- обоснованность постановки цели, выбора и применения методов и способов выполнения задания, способность убедить в этом окружающих.</li> </ul>	
<p>ОК 7 Брать на себя ответственность за работу членов команды (подчиненных), результат выполнения заданий.</p>	<ul style="list-style-type: none"> <li>- эффективное решение задач группой студентов.</li> <li>- проявление инициативы и ответственности за порученное дело.</li> <li>- бесконфликтные отношения на учебных занятиях и при прохождении практик</li> </ul>	
<p>ОК 8 Самостоятельно определять задачи профессионального и личностного развития, заниматься самообразованием, осознанно планировать повышение квалификации.</p>	<ul style="list-style-type: none"> <li>- эффективная организация собственной учебной деятельности при выполнении курсовой работы;</li> <li>- рациональность выбора типовых методов и способов при выполнении курсовой работы.</li> </ul>	
<p>ОК 9 Ориентироваться в условиях частой смены технологий в профессиональной деятельности</p>	<ul style="list-style-type: none"> <li>- проявление интереса к инновациям в области профессиональной деятельности.</li> <li>- систематически следить за вновь выходящей технической литературой, учитывать параметры обновления АСУ, изучать все новое прогрессивное в области работы железнодорожного транспорта.</li> </ul>	

<p>ПК 2.1 Организовывать работу персонала по планированию и организации перевозочного процесса.</p>	<p>- знание системы организации движения; правила документального оформления перевозок пассажиров и багажа; основные положения, регламентирующие взаимоотношения пассажиров транспортных организаций (железнодорожный транспорт); основные принципы организации движения на транспорте (железнодорожный транспорт); особенности организации пассажирского движения; ресурсосберегающие технологии при организации перевозок и управлении на транспорте (железнодорожный транспорт); требования к управлению персоналом.</p>	
<p>ПК 2.2 Обеспечивать безопасность движения и решать профессиональные задачи посредством применения нормативно-правовых документов.</p>	<p>- знание и применение документов, регламентирующих безопасность движения на железнодорожном транспорте. - порядок разработки графика движения поездов. - порядок предоставления «окон» для текущего содержания пути, устройств СЦБ и связи. - способность принимать решения в стандартных и нестандартных ситуациях при разработке графика движения поездов.</p>	
<p>ПК 2.3 Организовывать работу персонала по технологическому обслуживанию перевозочного процесса</p>	<p>- знание оперативного планирования, формы и структуру управления работой на транспорте (по видам транспорта); основы эксплуатации технических средств транспорта (по видам транспорта); систему учета, отчета и анализа работы; основные требования к работникам по документам, регламентирующим безопасность движения на транспорте в условиях нестандартных и аварийных ситуаций; состав, функции и возможности использования информационных и телекоммуникационных технологий в профессиональной деятельности – основ проектирования при оборудовании перегонов перегонными системами автоматики для интервального регулирования движения поездов на перегонах.</p>	

#### 1.5. Описание шкал оценивания

Компетенции обучающегося оценивается следующим образом:

Планируемый уровень результатов освоения	Содержание шкалы оценивания достигнутого уровня результата обучения			
	Неудовлетворительно	Удовлетворительно	Хорошо	Отлично
	Не зачтено	Зачтено	Зачтено	Зачтено
Знать	Неспособность обучающегося самостоятельно продемонстрировать наличие знаний при решении заданий, которые были представлены преподавателем вместе с образцом их решения.	Обучающийся способен самостоятельно продемонстрировать наличие знаний при решении заданий, которые были представлены преподавателем вместе с образцом их решения.	Обучающийся демонстрирует способность к самостоятельному применению знаний при решении заданий, аналогичных тем, которые представлял преподаватель, и при его консультативной поддержке в части современных проблем.	Обучающийся демонстрирует способность к самостоятельному применению знаний в выборе способа решения неизвестных или нестандартных заданий и при консультативной поддержке в части междисциплинарных связей.
Уметь	Отсутствие у обучающегося самостоятельности в применении умений по использованию методов освоения учебной дисциплины.	Обучающийся демонстрирует самостоятельность в применении умений решения учебных заданий в полном соответствии с образцом,	Обучающийся продемонстрирует самостоятельное применение умений решения заданий, аналогичных тем, которые представлял преподаватель, и при его	Обучающийся демонстрирует самостоятельное применение умений решения неизвестных или нестандартных заданий и при консультативной поддержке

		данным преподавателем.	консультативной поддержке в части современных проблем.	преподавателя в части междисциплинарных связей.
Практический опыт	Неспособность самостоятельно проявить навык решения поставленной задачи по стандартному образцу повторно.	Обучающийся демонстрирует самостоятельность в применении навыка по заданиям, решение которых было показано преподавателем.	Обучающийся демонстрирует самостоятельное применение навыка решения заданий, аналогичных тем, которые представлял преподаватель, и при его консультативной поддержке в части современных проблем.	Обучающийся демонстрирует самостоятельное применение навыка решения неизвестных или нестандартных заданий и при консультативной поддержке преподавателя в части междисциплинарных связей.

## 2 Тема курсового проекта. Примерный перечень вопросов к защите курсового проекта.

### 2. 1 Тема курсового проекта.

#### Компетенции ОК 1, ОК 2, ОК 3, ОК 4, ОК 5, ОК6, ОК7, ОК8, ОК 9, ПК 2.1, ПК 2.2, ПК 2.3

Организация движения поездов на железнодорожном полигоне.

### 3.Примерный перечень вопросов к защите курсового проекта.

#### 3. 1 Примерный перечень вопросов к защите курсового проекта

#### Компетенции ОК 1, ОК 2, ОК 6, ОК 7, ОК 8, ОК 9, ПК 2.1, ПК 2.2, ПК 2.3

1. Особенности разработки графика движения поездов..
2. Понятие станционных и межпоездных интервалов.
3. Понятие пропускной способности участков.
4. Понятие местная работа участка..
5. Понятие показателей работы участка .

#### Компетенции ОК 1, ОК 2, ОК 3, ОК 4, ОК 5, ПК 2.3

6. Расчет норм массы и длины состава грузового поезда.
7. Расчет интервала одновременного прибытия.
8. Расчет станционного интервала скрещения.
9. Расчет интервала попутного следования.
10. Расчет межпоездных интервалов.

#### Компетенции ОК1, ОК2, ОК 3, ОК 4, ОК 5, ОК 9, ПК 2.1, ПК 2.2, ПК 2.3

11. Определение труднейшего перегона.
12. Планирование развоза порожних вагонов по участку.
13. Расчет показателей графика движения поездов.
14. Метод оптимального варианта прокладки сборного поезда
15. Мероприятия по обеспечению безопасности движения

### 4. Оценка ответа обучающегося на вопросы по защите курсового проекта.

Элементы оценивания	Содержание шкалы оценивания			
	Неудовлетворительно	Удовлетворительно	Хорошо	Отлично
Соответствие ответов формулировкам вопросов (заданий)	Полное несоответствие по всем вопросам	Значительные погрешности	Незначительные погрешности	Полное соответствие
Структура, последовательность и логика ответа. Умение четко, понятно, грамотно и свободно излагать свои мысли	Полное несоответствие критерию.	Значительное несоответствие критерию	Незначительное несоответствие критерию	Соответствие критерию при ответе на все вопросы.

Знание нормативных, правовых документов и специальной литературы	Полное незнание нормативной и правовой базы и специальной литературы	Имеют место существенные упущения (незнание большей части из документов и специальной литературы по названию, содержанию и т.д.).	Имеют место несущественные упущения и незнание отдельных (единичных) работ из числа обязательной литературы.	Полное соответствие данному критерию ответов на все вопросы.
Умение увязывать теорию с практикой, в том числе в области профессиональной работы	Умение связать теорию с практикой работы не проявляется.	Умение связать вопросы теории и практики проявляется редко.	Умение связать вопросы теории и практики в основном проявляется.	Полное соответствие данному критерию. Способность интегрировать знания и привлекать сведения из различных научных сфер
Качество ответов на дополнительные вопросы	На все дополнительные вопросы преподавателя даны неверные ответы.	Ответы на большую часть дополнительных вопросов преподавателя даны неверно.	1. Даны неполные ответы на дополнительные вопросы преподавателя. 2. Дан один неверный ответ на дополнительные вопросы преподавателя.	Даны верные ответы на все дополнительные вопросы преподавателя.

Примечание: итоговая оценка формируется как средняя арифметическая результатов элементов оценивания.

## Другие формы промежуточной аттестации.

### 1. Описание показателей, критериев и шкал оценивания компетенций.

1.1. Показатели и критерии оценивания компетенций ОК 1, ОК 2, ОК 3, ОК 4, ОК 5, ОК 6, ОК 7, ОК 8, ОК 9, ПК 2.1, ПК 2.2, ПК 2.3,

Объект оценки	Уровни сформированности компетенций	Критерий оценивания результатов обучения
Обучающийся	Низкий уровень Пороговый уровень Повышенный уровень Высокий уровень	Уровень результатов обучения не ниже порогового

1.2. Шкалы оценивания компетенций ОК 1, ОК 2, ОК 3, ОК 4, ОК 5, ОК 6, ОК 7, ОК 8, ОК 9, ПК 2.1, ПК 2.2, ПК 2.3 при других формах промежуточной аттестации.

Достигнутый уровень результата обучения	Характеристика уровня сформированности компетенций	Шкала оценивания
		другие формы промежуточной аттестации
Низкий уровень	Обучающийся: -обнаружил пробелы в знаниях основного учебно-программного материала; -допустил принципиальные ошибки в выполнении заданий, предусмотренных программой; -не может продолжить обучение или приступить к профессиональной деятельности по окончании программы без дополнительных занятий по соответствующей дисциплине.	Неудовлетворительно
Пороговый уровень	Обучающийся: -обнаружил знание основного учебно-программного материала в объёме, необходимом для дальнейшей учебной и предстоящей профессиональной деятельности; -справляется с выполнением заданий, предусмотренных программой; -знаком с основной литературой, рекомендованной рабочей программой дисциплины; -допустил неточности в ответе на вопросы и при выполнении заданий по учебно-программному материалу, но обладает необходимыми знаниями для их устранения под руководством преподавателя.	Удовлетворительно
Повышенный уровень	Обучающийся: - обнаружил полное знание учебно-программного материала; -успешно выполнил задания, предусмотренные программой; -усвоил основную литературу, рекомендованную рабочей программой дисциплины; -показал систематический характер знаний учебно-программного материала; -способен к самостоятельному пополнению знаний по учебно-программному материалу и обновлению в ходе дальнейшей учебной работы и профессиональной деятельности.	Хорошо
Высокий уровень	Обучающийся: -обнаружил всесторонние, систематические и глубокие знания учебно-программного материала; -умеет свободно выполнять задания, предусмотренные программой; -ознакомился с дополнительной литературой; -усвоил взаимосвязь основных понятий дисциплин и их значение для приобретения профессии; -проявил творческие способности в понимании учебно-программного материала.	Отлично



### 1.3. Описание шкал оценивания

Компетенции обучающегося оцениваются следующим образом:

Планируемый уровень результатов освоения	Содержание шкалы оценивания достигнутого уровня результата обучения			
	Неудовлетворительно	Удовлетворительно	Хорошо	Отлично
Знать	Неспособность обучающегося самостоятельно продемонстрировать наличие знаний при решении заданий, которые были представлены преподавателем вместе с образцом их решения.	Обучающийся способен самостоятельно продемонстрировать наличие знаний при решении заданий, которые были представлены преподавателем вместе с образцом их решения.	Обучающийся демонстрирует способность к самостоятельному применению знаний при решении заданий, аналогичных тем, которые представлял преподаватель, и при его консультативной поддержке в части современных проблем.	Обучающийся демонстрирует способность к самостоятельному применению знаний в выборе способа решения неизвестных или нестандартных заданий и при консультативной поддержке в части междисциплинарных связей.
Уметь	Отсутствие у обучающегося самостоятельности в применении умений по использованию методов освоения учебной дисциплины.	Обучающийся демонстрирует самостоятельность в применении умений решения учебных заданий в полном соответствии с образцом, данным преподавателем.	Обучающийся продемонстрирует самостоятельное применение умений решения заданий, аналогичных тем, которые представлял преподаватель, и при его консультативной поддержке в части современных проблем.	Обучающийся демонстрирует самостоятельное применение умений решения неизвестных или нестандартных заданий и при консультативной поддержке преподавателя в части междисциплинарных связей.
Иметь практический опыт	Неспособность самостоятельно проявить навык решения поставленной задачи по стандартному образцу повторно.	Обучающийся демонстрирует самостоятельность в применении навыка по заданиям, решение которых было показано преподавателем.	Обучающийся демонстрирует самостоятельное применение навыка решения заданий, аналогичных тем, которые представлял преподаватель, и при его консультативной поддержке в части современных проблем.	Обучающийся демонстрирует самостоятельное применение навыка решения неизвестных или нестандартных заданий и при консультативной поддержке преподавателя в части междисциплинарных связей.

## 2. Перечень вопросов к другим формам промежуточной аттестации

### 2.1 Примерный перечень вопросов к другим формам промежуточной аттестации

#### Компетенции ОК1, ОК 2, ОК4, ОК 6, ОК 7, ОК 8, ОК 9

1. Понятие о вагонопотоках дорог и регионов..
2. Организация вагонопотоков в специализированные поезда.
3. Понятие о плане формирования технических маршрутов.
4. Элементы графика движения поездов.
5. Требования ПТЭ к графику движения поездов.
6. Классификация графиков движения поездов.
7. Нормы веса грузовых поездов.
8. Скорости движения грузовых поездов.
9. Понятие о периоде графика..
10. Понятие о местной работе участка
11. Виды пропускной способности участка.
12. Пассажирские сообщения.
13. Классификация пассажирских поездов.
14. Виды пропускной способности участка.
15. Структура вагонного парка на железнодорожном транспорте.
16. Структура локомотивного парка на железнодорожном транспорте.
17. Технические нормы пассажирского движения.

18. Техническое нормирование эксплуатационной работы.

**Компетенции ОК 1, ОК 2, ОК 3, ОК 4, ОК 5, ОК 6, ПК 2.1 ПК 2.2 ПК 2.3**

19. Представление вагонопотоков в виде косых таблиц.

20. Представление вагонопотоков в виде ступенчатых графиков.

21. Представление вагонопотоков в виде диаграмм.

22. Затраты вагоно-часов на накопление вагонов.

23. Период накопления и параметр накопления.

24. Пути сокращения затрат вагоно-часов накопления.

25. Экономия времени от проследования вагонов через техническую станцию транзитом без переработки.

26. Экономия времени от высвобождения времени на работу локомотивов и локомотивных бригад.

27. Этапы расчета плана формирования грузовых поездов.

28. Технические нормы пассажирского движения.

29. Особенности пригородного движения.

30. Типы графиков, применяемых на пригородных участках.

31. Расчет коэффициента съема грузовых поездов поездами других категорий в зависимости от типа графика движения поездов.

32. Способы обслуживания промежуточных станций участка по развозу местного груза

33. Диспетчерское руководство движением поездов на уровне сети железных дорог.

34. Задачи диспетчерского регулирования движения поездов.

35. Способы диспетчерского регулирования движения поездов.

**Компетенции ОК1, ОК2, ОК3, ОК4, ОК5, ОК6, ОК7, ОК8, ОК9, ПК2.1 ПК2.2 ПК 2.3**

36. Условия назначения отправительских маршрутов.

37. Показатели плана формирования отправительских маршрутов.

38. Условия включения вагонопотоков в сквозные назначения при расчете плана формирования поездов.

39. Методика расчета плана формирования грузовых поездов методом совмещенных аналитических сопоставлений.

40. Методика расчета плана формирования порожних поездов.

41. Показатели плана формирования грузовых поездов.

Показатели плана формирования технических маршрутов.

42. Оперативная корректировка плана формирования.

43. Графическое изображение движения поездов.

44. Пропускная способность участка при параллельном графике движения.

45. Период графика при различных типах графиков движения поездов

46. Пропускная способность участка при непараллельном графике движения.

47. Организационно-технические меры по усилению пропускной способности.

48. Реконструктивные меры по усилению пропускной способности.

49. Оперативное управление и планирование перевозочного процесса.

50. Факторы, влияющие на перевозочный процесс.

51. Месячные и оперативные планы.

52. Технологические «окна» в графике движения поездов и их продолжительность.

53. «Окна» в графике движения поездов для ремонтных работ и их продолжительность

54. Увязка графика движения поездов и графика оборота локомотивов в пунктах основного депо.

55. Увязка графика движения поездов и графика оборота локомотивов в пунктах оборотного депо.

### **3 Тестовые задания. Оценка по результатам тестирования**

#### **3.1 Примерные задания теста**

Выбрать вариант правильного ответа:

**Компетенции: ОК 1, ОК 2, ОК 6, ОК 7, ОК 8, ОК 9, ПК 2.1, ПК 2.2, ПК 2.3**

**1. Поезда, следующие через одну и более технических станций без изменения массы состава, называются:**

А. Транзитные без переработки

Б. Участковые

В. Транзитные с переработкой

**Компетенции: ОК1, ОК2, ОК 3, ОК 4, ОК 5, ОК 9, ПК 2.1, ПК 2.2, ПК 2.3**

**2. Грузооборот это сумма произведений...**

А. Отправленных пассажиров на расстояние их следования

Б. Количества перевезенного груза в тоннах на протяженность участка в км

В. Количества перевезенных грузов в тоннах за год

**Компетенции: ОК1, ОК2, ОК 3, ОК 4, ОК 5, ОК 9, ПК 2.1, ПК 2.2, ПК 2.3**

**3. Местные вагонопотоки предназначены для...**

- А. Развоза и сборки местного груза
- Б. Обращения в пределах одного участка
- В. Назначения одному грузополучателю

**Компетенции: ОК 1, ОК 2, ОК 6, ОК 7, ОК 8, ОК 9, ПК 2.1, ПК 2.2, ПК 2.3**

**4.Поезд, длина которого превышает не менее чем на один условный вагон норму, установленную графиком движения, называется...**

- А. Полновесным
- Б. Полносоставным
- В. Тяжеловесным

**Компетенции: ОК 1, ОК 2, ОК 6, ОК5,ОК 7, ОК 8, ОК 9, ПК 2.1, ПК 2.2, ПК 2.3**

**5.График движения поездов это документ...**

- А.Регулирующий отношения между грузоотправителями грузополучателями и дорогой
- Б.Определяющий время отправления и прибытия поездов на станции одного участка
- В.Объединяющий работу всех подразделений железнодорожного транспорта

**6.Сквозные поезда...**

- А.Проходят без переработки одну и более технических станций
- Б.Проходят без остановки от станции отправления до станции назначения
- В.Обращаются в пределах одного участка

**Компетенции:ОК1,ОК2,ОК03,ОК4,ОК6,ОК7,ОК8,ОК9,ПК2.3**

**7.Вид анализа, устанавливающего выполнение плана поездной и грузовой работы:**

- А. Оперативный, периодический, целевой
- Б. Годовой, ежемесячный
- В. Суточный, сменный

**Компетенции: ОК 1, ОК 2, ОК 6, ОК 7, ОК 8, ОК 9, ПК 2.1, ПК 2.2, ПК 2.3**

**8.Поезд, в составе которого объединяют вагонопотоки ближнего и дальнего назначения называется...**

- А. Одноруппный
- Б. Сборные
- В. Групповой

**Компетенции: ОК 1, ОК 2, ОК 6, ОК 7, ОК 8, ОК 9, ПК 2.1, ПК 2.2, ПК 2.3**

**9.Время выделенное для производства ремонтных работ на перегоне называется...**

- А. Технологический перерыв
- Б. Технологический ремонт
- В. Технологическое окно

**Компетенции: ОК 1, ОК 2, ОК 6, ОК5,ОК 7, ОК 8, ОК 9, ПК 2.1, ПК 2.2, ПК 2.3**

**10.Документ, позволяющий организовывать маршруты из вагонов загруженных несколькими грузоотправителями, когда размеров погрузки у каждого из них недостаточно**

- А. План формирования
- Б. План назначения
- В. Календарное планирование

**Компетенции: ОК 1, ОК 2, ОК 6, ОК 7, ОК 8, ОК 9, ПК 2.1, ПК 2.2, ПК 2.3**

**11.Скорость, учитывающая время на разгон и замедление поездов, называется...**

- А.Участковая
- Б. Ходовая
- В. Техническая

3.2. Соответствие между бальной системой и системой оценивания по результатам тестирования устанавливается посредством следующей таблицы:

Объект оценки	Показатели оценивания результатов обучения	Оценка	Уровень результатов обучения
Обучающийся	60 % и менее верных ответов от общего количества вопросов	«Неудовлетворительно»	Низкий уровень
	61-74% верных ответов от общего количества вопросов	«Удовлетворительно»	Пороговый уровень

	77-84% верных ответов от общего количества вопросов	«Хорошо»	Повышенный уровень
	85-100% верных ответов от общего количества вопросов	«Отлично»	Высокий уровень

#### 4. Оценка ответа обучающегося на вопросы других форм промежуточной аттестации.

Элементы оценивания	Содержание шкалы оценивания			
	Неудовлетворительно	Удовлетворительно	Хорошо	Отлично
Соответствие ответов формулировкам вопросов (заданий)	Полное несоответствие по всем вопросам	Значительные погрешности	Незначительные погрешности	Полное соответствие
Структура, последовательность и логика ответа. Умение четко, понятно, грамотно и свободно излагать свои мысли	Полное несоответствие критерию.	Значительное несоответствие критерию	Незначительное несоответствие критерию	Соответствие критерию при ответе на все вопросы.
Знание нормативных, правовых документов и специальной литературы	Полное незнание нормативной и правовой базы и специальной литературы	Имеют место существенные упущения (незнание большей части из документов и специальной литературы по названию, содержанию и т.д.).	Имеют место несущественные упущения и незнание отдельных (единичных) работ из числа обязательной литературы.	Полное соответствие данному критерию ответов на все вопросы.
Умение увязывать теорию с практикой, в том числе в области профессиональной работы	Умение связать теорию с практикой работы не проявляется.	Умение связать вопросы теории и практики проявляется редко.	Умение связать вопросы теории и практики в основном проявляется.	Полное соответствие данному критерию. Способность интегрировать знания и привлекать сведения из различных научных сфер
Качество ответов на дополнительные вопросы	На все дополнительные вопросы преподавателя даны неверные ответы.	Ответы на большую часть дополнительных вопросов преподавателя даны неверно.	1. Даны неполные ответы на дополнительные вопросы преподавателя. 2. Дан один неверный ответ на дополнительные вопросы преподавателя.	Даны верные ответы на все дополнительные вопросы преподавателя.

Примечание: итоговая оценка формируется как средняя арифметическая результатов элементов оценивания.

**МДК.02.02 «Организация пассажирских перевозок и обслуживание пассажиров(по видам транспорта)»**

<b>1. АННОТАЦИЯ ДИСЦИПЛИНЫ (МДК, ПМ)</b>	
1.1	Общие сведения о пассажирских перевозках. Организация технологического обслуживания пассажиров. Организация перевозки пассажиров, ручной клади багажа и грузобагажа. Организация работы вокзала. Учет и анализ работы по пассажирским перевозкам. Организация контрольно-ревизионной работы.

<b>2. МЕСТО ДИСЦИПЛИНЫ (МДК, ПМ) В СТРУКТУРЕ ОБРАЗОВАТЕЛЬНОЙ ПРОГРАММЫ</b>	
Код дисциплины:	МДК.02.02
<b>2.1</b>	<b>Требования к предварительной подготовке обучающегося:</b>
2.1.1	ОП.05 Технические средства (по видам транспорта)
2.1.2	ОП.09 Станции и узлы
2.1.3	ОП.11 Системы регулирования движения поездов
2.1.4	Дисциплина изучается в 3,4 семестре 2 курса
<b>2.2</b>	<b>Дисциплины и практики, для которых освоение данной дисциплины (МДК, ПМ) необходимо как предшествующее:</b>
2.2.1	МДК.04.01 Выполнение работ по одной или нескольким профессиям рабочих, должностям служащих
2.2.2	ПП.02.01 Производственная практика (по профилю специальности)
2.2.3	ПП.04.01 Производственная практика (по профилю специальности)
2.2.4	ПДП Производственная практика (преддипломная)

<b>3. ПЕРЕЧЕНЬ ПЛАНИРУЕМЫХ РЕЗУЛЬТАТОВ ОБУЧЕНИЯ ПО ДИСЦИПЛИНЕ (МДК, ПМ), СООТНЕСЕННЫХ С ПЛАНИРУЕМЫМИ РЕЗУЛЬТАТАМИ ОСВОЕНИЯ ОБРАЗОВАТЕЛЬНОЙ ПРОГРАММЫ</b>	
<b>ОК1:</b>	<b>Понимать сущность и социальную значимость своей будущей профессии, проявлять к ней устойчивый интерес</b>
	<b>Знать:</b> актуальный профессиональный и социальный контекст, в котором приходится работать и жить; основные источники информации и ресурсы для решения задач и проблем в профессиональном и/или социальном контексте; алгоритмы выполнения работ в профессиональной и смежных областях; методы работы в профессиональной и смежных сферах; структуру плана для решения задач; порядок оценки результатов решения задач профессиональной деятельности
	<b>Уметь:</b> анализировать и распознавать задачу и/или проблему и выделять её составные части; определять этапы решения задачи; выявлять и эффективно искать информацию, необходимую для решения задачи и/или проблемы; составить план действия; определить необходимые ресурсы; владеть актуальными методами работы в профессиональной и смежных сферах; реализовать составленный план; оценивать результат и последствия своих действий (самостоятельно или с помощью наставника)
<b>ОК2:</b>	<b>Организовывать собственную деятельность, выбирать типовые методы и способы выполнения профессиональных задач, оценивать их эффективность и качество.</b>
	<b>Знать:</b> перечень информационных источников, применяемых в профессиональной деятельности; приемы структурирования информации; формат оформления результатов поиска информации
	<b>Уметь:</b> определять задачи для поиска информации; определять необходимые источники информации; планировать процесс поиска; структурировать получаемую информацию; выделять наиболее значимое в перечне информации; оценивать практическую значимость результатов поиска; оформлять результаты поиска
<b>ОК3:</b>	<b>Принимать решения в стандартных и нестандартных ситуациях и нести за них ответственность.</b>
	<b>Знать:</b> содержание актуальной нормативно-правовой документации; современная научная и профессиональная терминология; возможные траектории профессионального развития и самообразования
	<b>Уметь:</b> определять актуальность нормативно-правовой документации в профессиональной деятельности; применять современную научную профессиональную терминологию; определять и выстраивать траектории профессионального развития и самообразования
<b>ОК4:</b>	<b>Осуществлять поиск и использование информации, необходимой для эффективного выполнения профессиональных задач, профессионального и личностного развития.</b>
	<b>Знать:</b> номенклатуру информационных источников, применяемых в профессиональной деятельности; приемы структурирования информации; формат оформления результатов поиска информации
	<b>Уметь:</b> определять задачи для поиска информации; определять необходимые источники информации; планировать процесс поиска; структурировать получаемую информацию; выделять наиболее значимое в перечне информации; оценивать практическую значимость результатов поиска; оформлять результаты поиска
<b>ОК5:</b>	<b>Использовать информационно-коммуникационные технологии в профессиональной деятельности.</b>

<b>Знать:</b> современные средства и устройства информатизации; порядок их применения и программное обеспечение в профессиональной деятельности
<b>Уметь:</b> применять средства информационных технологий для решения профессиональных задач; использовать современное программное обеспечение
<b>ОК6: Работать в коллективе и команде, эффективно общаться с коллегами, руководством, потребителями.</b>
<b>Знать:</b> психологические основы деятельности коллектива, психологические особенности личности; основы проектной деятельности
<b>Уметь:</b> организовывать работу коллектива и команды; взаимодействовать с коллегами, руководством, клиентами в ходе профессиональной деятельности
<b>ОК7: Брать на себя ответственность за работу членов команды (подчиненных), результат выполнения заданий.</b>
<b>Знать:</b> психологические основы деятельности коллектива, психологические особенности личности
<b>Уметь:</b> организовывать работу коллектива и команды; взаимодействовать с коллегами, руководством, клиентами в ходе профессиональной деятельности
<b>ОК8: Самостоятельно определять задачи профессионального и личностного развития, заниматься самообразованием, осознанно планировать повышение квалификации.</b>
<b>Знать:</b> номенклатуру информационных источников, применяемых в профессиональной деятельности; приемы структурирования информации; формат оформления результатов поиска информации
<b>Уметь:</b> определять задачи для поиска информации; определять необходимые источники информации; планировать процесс поиска; структурировать получаемую информацию; выделять наиболее значимое в перечне информации; оценивать практическую значимость результатов поиска; оформлять результаты поиска
<b>ОК9: Ориентироваться в условиях частой смены технологий в профессиональной деятельности.</b>
<b>Знать:</b> правила оформления документов и построения устных сообщений.
<b>Уметь:</b> грамотно излагать свои мысли и оформлять документы по профессиональной тематике на государственном языке, проявлять толерантность в рабочем коллективе
<b>ПК2.1: Организовывать работу персонала по планированию и организации перевозочного процесса.</b>
<b>Знать:</b> требования к управлению персоналом; систему организации движения; правила документального оформления перевозок пассажиров и багажа; основные положения, регламентирующие взаимоотношения пассажиров с транспортом (по видам транспорта); основные принципы организации движения на транспорте (по видам транспорта); особенности организации пассажирского движения; ресурсосберегающие технологии при организации перевозок и управлении на транспорте (по видам транспорта).
<b>Уметь:</b> обеспечить управление движением; анализировать работу транспорта.
<b>Иметь практический опыт:</b> применения теоретических знаний в области оперативного регулирования и координации деятельности; применения действующих положений по организации пассажирских перевозок; самостоятельного поиска необходимой информации.
<b>ПК2.2: Обеспечивать безопасность движения и решать профессиональные задачи посредством применения нормативно-правовых документов.</b>
<b>Знать:</b> основы эксплуатации технических средств транспорта (по видам транспорта); систему учета, отчета и анализа работы; основные требования по документам, регламентирующим безопасность движения на транспорте; состав, функции и возможности использования информационных и телекоммуникационных технологий в профессиональной деятельности.
<b>Уметь:</b> анализировать документы, регламентирующие работу транспорта в целом и его объектов в частности; использовать программное обеспечение для решения транспортных задач; применять компьютерные средства.
<b>Иметь практический опыт:</b> ведения технической документации, контроля выполнения заданий и графиков; использования в работе электронно-вычислительных машин для обработки оперативной информации.
<b>ПК2.3: Организовывать работу персонала по технологическому обслуживанию перевозочного процесса.</b>
<b>Знать:</b> основы эксплуатации технических средств транспорта (по видам транспорта); систему учета, отчета и анализа работы; основные требования по документам, регламентирующим безопасность движения на транспорте; состав, функции и возможности использования информационных и телекоммуникационных технологий в профессиональной деятельности.

**Уметь:** анализировать документы, регламентирующие работу транспорта в целом и его объектов в частности; использовать программное обеспечение для решения транспортных задач; применять компьютерные средства.

**Иметь практический опыт:** применения теоретических знаний в области оперативного регулирования и координации деятельности; применения действующих положений по технологическому обслуживанию перевозочного процесса; самостоятельного поиска необходимой информации.

**В результате освоения дисциплины (МДК, ПМ) обучающийся должен**

<b>3.1</b>	<b>Знать:</b>
<b>3.1.1</b>	<p>требования к управлению персоналом; систему организации движения; правила документального оформления перевозок пассажиров и багажа; основные положения, регламентирующие взаимоотношения пассажиров с транспортом (по видам транспорта); основные принципы организации движения на транспорте (по видам транспорта); особенности организации пассажирского движения; ресурсосберегающие технологии при организации перевозок и управлении на транспорте (по видам транспорта);</p> <p>актуальный профессиональный и социальный контекст, в котором приходится работать и жить; основные источники информации и ресурсы для решения задач и проблем в профессиональном и/или социальном контексте; алгоритмы выполнения работ в профессиональной и смежных областях; методы работы в профессиональной и смежных сферах; структуру плана для решения задач; порядок оценки результатов решения задач профессиональной деятельности; перечень информационных источников, применяемых в профессиональной деятельности; приемы структурирования информации; формат оформления результатов поиска информации; содержание актуальной нормативно-правовой документации; современная научная и профессиональная терминология; возможные траектории профессионального развития и самообразования; номенклатура информационных источников, применяемых в профессиональной деятельности; приемы структурирования информации; формат оформления результатов поиска информации; современные средства и устройства информатизации; порядок их применения и программное обеспечение в профессиональной деятельности; психологические основы деятельности коллектива, психологические особенности личности; основы проектной деятельности; психологические основы деятельности коллектива, психологические особенности личности; номенклатура информационных источников, применяемых в профессиональной деятельности; приемы структурирования информации; формат оформления результатов поиска информации; правила оформления документов и построения устных сообщений; оперативное планирование, формы и структуру управления работой на транспорте (по видам транспорта); основы эксплуатации технических средств транспорта (по видам транспорта); систему учета, отчета и анализа работы; основные требования к работникам по документам, регламентирующим безопасность движения на транспорте; состав, функции и возможности использования информационных и телекоммуникационных технологий в профессиональной деятельности– основ проектирования при оборудовании перегонов перегонными системами автоматики для интервального регулирования движения поездов на перегонах</p>
<b>3.2</b>	<b>Уметь:</b>
<b>3.2.1</b>	<p>обеспечить управление движением; анализировать работу транспорта;</p> <p>анализировать и распознавать задачу и/или проблему и выделять её составные части; определять этапы решения задачи; выявлять и эффективно искать информацию, необходимую для решения задачи и/или проблемы; составить план действия; определить необходимые ресурсы; владеть актуальными методами работы в профессиональной и смежных сферах; реализовать составленный план; оценивать результат и последствия своих действий (самостоятельно или с помощью наставника); определять задачи для поиска информации; определять необходимые источники информации; планировать процесс поиска; структурировать получаемую информацию; выделять наиболее значимое в перечне информации; оценивать практическую значимость результатов поиска; оформлять результаты поиска; определять актуальность нормативно-правовой документации в профессиональной деятельности; применять современную научную профессиональную терминологию; определять и выстраивать траектории профессионального развития и самообразования; определять задачи для поиска информации; определять необходимые источники информации; планировать процесс поиска; структурировать получаемую информацию; выделять наиболее значимое в перечне информации; оценивать практическую значимость результатов поиска; оформлять результаты поиска; применять средства информационных технологий для решения профессиональных задач; использовать современное программное обеспечение; организовывать работу коллектива и команды; взаимодействовать с коллегами, руководством, клиентами в ходе профессиональной деятельности; грамотно излагать свои мысли и оформлять документы по профессиональной тематике на государственном языке, проявлять толерантность в рабочем коллективе; рассчитывать нормы времени на технологические операции, связанные с организацией перевозочного процесса; анализировать характеристики транспортных потоков; применять требования изложенные в нормативных документах, к организации сервисного обслуживания на транспорте</p>

<b>3.3</b>	<b>Иметь практический опыт:</b>
3.3.1	<p>применения теоретических знаний в области оперативного регулирования и координации деятельности; применения действующих положений по организации пассажирских перевозок; самостоятельного поиска необходимой информации;</p> <p>ведения технической документации, контроля выполнения заданий и графиков; использования в работе электронно-вычислительных машин для обработки оперативной информации; расчета норм времени на выполнение операций; расчета показателей работы объектов транспорта</p>

**4. СОДЕРЖАНИЕ ДИСЦИПЛИНЫ (МДК, ПМ), СТРУКТУРИРОВАННОЕ ПО ТЕМАМ (РАЗДЕЛАМ) С УКАЗАНИЕМ ОТВЕДЕННОГО НА НИХ КОЛИЧЕСТВА АКАДЕМИЧЕСКИХ ЧАСОВ И ВИДОВ УЧЕБНЫХ ЗАНЯТИЙ**

Код занятия	Наименование разделов и тем /вид занятия/	Семестр / Курс	Часов	Компетенции	Литература	Примечание
	<b>Раздел 1. Лекционные занятия</b>					
1.1	<b>Общие сведения о пассажирских перевозках</b> Общие сведения о пассажирских перевозках /Лек/	3/2	2	ОК1, ОК2, ОК4, ОК8, ОК9, ПК2.2	Л1.2 Л1.4	Вводная лекция
1.2	<b>Организация технологического обслуживания пассажиров</b> Организация работы пассажирских станций /Лек/	3/2	2	ОК1. ОК2, ОК6, ОК7, ОК9, ПК2.1, ПК2.2, ПК2.3	Л1.2 Л1.4Л2.2 Э1 Э3	Комб с элементами дискуссии, контроль самостоятельной работы
1.3	<b>Организация технологического обслуживания пассажиров</b> Технические средства для пассажирских перевозок /Лек/	3/2	2	ОК1, ОК2, ОК9, ПК2.2	Л1.2 Л1.4Л2.2 Э1	Опрос; комб с элементами дискуссии; контроль самостоятельной работы
1.4	<b>Организация технологического обслуживания пассажиров</b> Подготовка составов пассажирских поездов в рейс /Лек/	3/2	2	ОК01. ОК2, ОК6.ОК7, ОК9, ПК2.1, ПК2.2, ПК2.3	Л1.4Л2.1 Л2.2 Э1	Опрос; комб с элементами дискуссии; контроль самостоятельной работы
1.5	<b>Организация перевозки пассажиров, ручной клади багажа и грузобагажа</b> Пассажирские железнодорожные тарифы и сборы /Лек/	3/2	2	ОК1, ОК2, ОК3, ОК5, ОК6, ПК2.3	Л1.2 Л1.4Л2.2	Опрос; комб с элементами дискуссии; контроль самостоятельной работы
1.6	<b>Организация перевозки пассажиров, ручной клади багажа и грузобагажа</b> Классификация проездных документов /Лек/	3/2	2	ОК1, ОК2, ОК3, ОК5, ОК6, ПК2.3	Л1.2 Л1.4Л2.2	Опрос; комб с элементами дискуссии; контроль самостоятельной работы
1.7	<b>Организация перевозки пассажиров, ручной клади багажа и грузобагажа</b> Служебные транспортные требования /Лек/	3/2	2	ОК1, ОК2, ОК3, ОК5, ОК6, ПК ПК2.3	Л1.4	Опрос; комб с элементами дискуссии; контроль самостоятельной работы



1.8	<b>Организация перевозки пассажиров, ручной клади багажа и грузобагажа</b> Транспортные требования. Поездки по бытовым нуждам /Лек/	3/2	2	ОК1, ОК2, ОК3, ОК5, ОК6, ПК2.3	Л1.4	Опрос; комб с элементами дискуссии; контроль самостоятельной работы
1.9	<b>Организация перевозки пассажиров, ручной клади багажа и грузобагажа</b> Сроки годности билетов /Лек/	3/2	2	ОК1; ОК2; ОК3; ОК4; ОК5; ОК6; ОК7; ПК2.1, ПК2.3	Л1.4	Опрос; комб с элементами дискуссии; контроль самостоятельной работы
1.10	<b>Организация перевозки пассажиров, ручной клади багажа и грузобагажа</b> Оформление проездных документов /Лек/	3/2	2	ОК1; ОК2; ОК3; ОК4; ОК5; ОК6; ОК7; ОК8; ОК9; ПК2.3	Л1.2 Л1.4Л2.2	Опрос; комб с элементами дискуссии; контроль самостоятельной работы
1.11	<b>Организация перевозки пассажиров, ручной клади багажа и грузобагажа</b> Контроль перевозок /Лек/	3/2	2	ОК1; ОК2; ОК3; ОК4; ОК5; ОК6; ОК7, ПК2.1, ПК2.2, ПК2.3	Л1.2 Л1.4Л2.2	Опрос; комб с элементами дискуссии; контроль самостоятельной работы
1.12	<b>Организация перевозки пассажиров, ручной клади багажа и грузобагажа</b> Перевозка ручной клади /Лек/	3/2	2	ОК1; ОК2; ОК3; ОК4; ОК5; ОК6; ОК7; ОК8; ОК9; ПК2.3	Л1.2 Л1.4Л2.2	Опрос; комб с элементами дискуссии; контроль самостоятельной работы
1.13	<b>Организация перевозки пассажиров, ручной клади багажа и грузобагажа</b> Прием и отправление багажа /Лек/	3/2	2	ОК1; ОК2; ОК3; ОК4; ОК5; ОК6; ОК7; ОК8; ОК9; ПК2.3	Л1.2 Л1.4Л2.2	Опрос; комб с элементами дискуссии; контроль самостоятельной работы
1.14	<b>Организация перевозки пассажиров, ручной клади багажа и грузобагажа</b> Перевозка грузобагажа /Лек/	3/2	2	ОК1; ОК2; ОК3; ОК4; ОК5; ОК6; ОК7; ОК8; ОК9; ПК2.1, ПК2.2, ПК2.3	Л1.2 Л1.4Л2.2	Опрос; комб с элементами дискуссии; контроль самостоятельной работы
1.15	<b>Организация перевозки пассажиров, ручной клади багажа и грузобагажа</b> Урок - обобщение /Лек/	3/2	2	ОК1; ОК2; ОК3; ОК4; ОК5; ОК6; ОК7; ОК8; ОК9; ПК2.1, ПК2.2, ПК2.3	Л1.4	
1.16	<b>Организация перевозки пассажиров, ручной клади багажа и грузобагажа</b> Ответственность и штрафы за перевозку багажа и грузобагажа /Лек/	4/2	2	ОК1; ОК2; ОК3; ОК4; ОК5; ОК6; ОК7; ПК2.3	Л1.2 Л1.4Л2.2 Э1	Комб с элементами дискуссии; контроль самостоятельной работы

1.17	<b>Организация работы вокзала</b> Техническая характеристика и технология работы вокзала /Лек/	4/2	2	ОК1, ОК2, ОК5, ОК6, ОК7, ОК8, ОК9, ПК2.2, ПК2.3	Л1.2 Л1.4Л2.2 Э1 Э2 Э3	Опрос; комб с элементами дискуссии; контроль самостоятельной работы
1.18	<b>Организация работы вокзала</b> Справочно-информационная работа вокзала /Лек/	4/2	2	ОК1, ОК3, ОК5, ОК6, ОК7, ПК2.3	Л1.2 Л1.4Л2.2 Э1	Опрос; комб с элементами дискуссии; контроль самостоятельной работы
1.19	<b>Организация работы вокзала</b> Назначение и технология работы структурных подразделений вокзала /Лек/	4/2	2	ОК1, ОК2, ОК5, ОК6, ОК7, ОК8, ОК9, ПК2.2, ПК2.3	Л1.2 Л1.3 Л1.4Л2.2 Э1 Э3	Опрос; комб с элементами дискуссии; контроль самостоятельной работы
1.20	<b>Организация работы вокзала</b> Техника безопасности на вокзале /Лек/	4/2	2	ОК2, ОК4, ОК6, ОК7, ОК8, ПК2.3	Л1.2 Л1.3 Л1.4Л2.2 Э1 Э2 Э3	Опрос; комб с элементами дискуссии; контроль самостоятельной работы
1.21	<b>Учет и анализ работы по пассажирским перевозкам</b> Учет и отчетность по пассажирским перевозкам /Лек/	4/2	2	ОК1, ОК2, ОК4, ОК8, ОК9, ПК2.3	Л1.2 Л1.4Л2.2 Э1 Э2 Э3	Опрос; комб с элементами дискуссии; контроль самостоятельной работы
1.22	<b>Организация контрольно- ревизионной работы</b> Организация контрольно-ревизионной работы /Лек/	4/2	2	ОК1, ОК2, ОК4, ОК8, ПК2.2, ПК2.3	Л1.2 Л1.4Л2.2 Э1 Э2 Э3	Опрос; комб с элементами дискуссии; контроль самостоятельной работы
1.23	<b>Организация контрольно- ревизионной работы</b> Зачет /Лек/	4/2	2	ОК1; ОК2; ОК3; ОК4; ОК5; ОК6; ОК7; ОК8; ОК9; ПК2.1, ПК2.2, ПК2.3		Вопросы и тестовое задание к дифф. зачету
	<b>Раздел 2. Практические занятия</b>					
2.1	<b>Организация технологического обслуживания пассажиров</b> Расчет схемы пассажирского поезда /Пр/	3/2	2	ОК1; ОК2; ОК3; ОК4; ОК5; ОК6; ОК7; ОК8; ОК9; ПК2.1, ПК2.3	Л1.4Л2.2	Групповая и индивидуальная работа, контроль самостоятельной работы
2.2	<b>Организация технологического обслуживания пассажиров</b> Подготовка пассажирских вагонов в рейс на пассажирских технических станциях /Пр/	3/2	2	ОК1. ОК2, ОК6. ОК7, ОК9, ПК2.2, ПК2.3	Л1.2 Л1.4Л2.1 Л2.2	Групповая и индивидуальная работа, контроль самостоятельной работы

2.3	<b>Организация перевозки пассажиров, ручной клади багажа и грузобагажа</b> Определение стоимости проезда пассажиров /Пр/	3/2	2	ОК1; ОК2; ОК3; ОК4; ОК5, ОК8, ОК9, ПК2.3	Л1.4, Л3.1	Групповая и индивидуальная работа, контроль самостоятельной работы
2.4	<b>Организация перевозки пассажиров, ручной клади багажа и грузобагажа</b> Определение стоимости проезда пассажиров /Пр/	3/2	2	ОК1; ОК2; ОК3; ОК4; ОК5, ОК8, ОК9, ПК2.1, ПК2.3	Л1.4	Групповая и индивидуальная работа, контроль самостоятельной работы
2.5	<b>Организация перевозки пассажиров, ручной клади багажа и грузобагажа</b> Расчет доплат при изменении условий и маршрута проезда /Пр/	3/2	2	ОК1; ОК2; ОК3; ОК4; ОК5, ОК8, ОК9, ПК2.1, ПК2.3	Л1.4	Групповая и индивидуальная работа, контроль самостоятельной работы
2.6	<b>Организация перевозки пассажиров, ручной клади багажа и грузобагажа</b> Оформление возврата платежей /Пр/	3/2	2	ОК1; ОК2; ОК3; ОК4; ОК5, ОК8, ОК9, ПК2.1, ПК2.3	Л1.4 Э4	Групповая и индивидуальная работа, контроль самостоятельной работы
2.7	<b>Организация перевозки пассажиров, ручной клади багажа и грузобагажа</b> Определение стоимости перевозки багажа и грузобагажа /Пр/	3/2	2	ОК1; ОК2; ОК3; ОК4; ОК5, ОК8, ОК9, ПК2.1 ПК2.3	Л1.4	Групповая и индивидуальная работа, контроль самостоятельной работы
2.8	<b>Организация перевозки пассажиров, ручной клади багажа и грузобагажа</b> Перевозка пассажиров на особых условиях /Пр/	3/2	2	ОК1; ОК2; ОК3; ОК4; ОК5, ОК8, ОК9, ПК2.1, ПК2.3	Л1.4Л2.2 Э4	Групповая и индивидуальная работа, контроль самостоятельной работы
2.9	<b>Организация работы вокзала</b> Расчет числа билетных касс, окон камер хранения, ячеек автоматических камер хранения /Пр/	3/2	2	ОК1; ОК2; ОК3; ОК4; ОК5; ОК6; ОК7; ОК8; ОК9; ПК2.3	Л1.4	Групповая и индивидуальная работа, контроль самостоятельной работы
2.10	<b>Организация работы вокзала</b> Расчет числа билетных касс, окон камер хранения, ячеек автоматических камер хранения /Пр/	3/2	2	ОК1; ОК2; ОК3; ОК4; ОК5; ОК6; ОК7; ОК8; ОК9; ПК2.3	Л1.4	Групповая и индивидуальная работа, контроль самостоятельной работы
2.11	<b>Организация работы вокзала</b> Расчет классности вокзала и определение пассажиропотоков /Пр/	3/2	2	ОК1, ОК3, ОК5; ОК6; ОК7, ПК2.2, ПК2.3	Л1.4	Групповая и индивидуальная работа, контроль самостоятельной работы
	<b>Раздел 3. Самостоятельные занятия</b>	3/2				
3.1	<b>Организация технологического обслуживания пассажиров</b> Подготовка составов своего формирования на пассажирских технических станциях /Сз/	3/2	2	ОК1, ОК2, ОК6, ОК7, ОК9, ПК2.2, ПК2.3	Л1.2 Л1.4Л2.1 Л2.2, Л3.1 Э1	
3.2	<b>Организация технологического обслуживания пассажиров</b> Подготовка составов в пунктах оборота на пассажирских технических станциях /Сз/	3/2	2	ОК1, ОК2, ОК6, ОК7, ОК9, ПК2.2, ПК2.3	Л1.2 Л1.4Л2.1 Л2.2, Л3.1 Э1	

3.3	<b>Организация перевозки пассажиров, ручной клади багажа и грузобагажа</b> Принцип построения пассажирских тарифов /Сз/	3/2	2	ОК1, ОК2, ОК3, ОК5, ОК6, ПК2.3	Л1.4, Л3.1	
3.4	<b>Организация перевозки пассажиров, ручной клади багажа и грузобагажа</b> Особенности системы ЭКСПРЕСС /Сз/	3/2	2	ОК1; ОК2; ОК3; ОК4; ОК5, ОК8, ОК9, ПК2.3	Л1.2 Л1.4Л2.2, Л3.1 Э1 Э3	
3.5	<b>Организация перевозки пассажиров, ручной клади багажа и грузобагажа</b> Условия проезда пассажиров /Сз/	3/2	2	ОК1; ОК2; ОК3; ОК4; ОК5; ОК6; ОК7; ОК8; ОК9; ПК2.2, ПК2.3	Л1.1 Л1.2 Л1.4Л2.2, Л3.1	
3.6	<b>Организация перевозки пассажиров, ручной клади багажа и грузобагажа</b> Обслуживание пассажиров в пути следования /Сз/	3/2	2	ОК1; ОК2; ОК3; ОК4; ОК5; ОК6; ОК7; ОК8; ОК9; ПК2.2, ПК2.3	Л1.2 Л1.4Л2.2, Л3.1 Э1	
3.7	<b>Организация перевозки пассажиров, ручной клади багажа и грузобагажа</b> Организация посадки, высадки пассажиров /Сз/	3/2	1	ОК1, ОК3, ОК5, ОК6, ОК7, ПК2.2, ПК2.3	Л1.2 Л1.4Л2.2 Э1	
3.8	<b>Организация перевозки пассажиров, ручной клади багажа и грузобагажа</b> Технологический график приема багажа /Сз/	3/2	2	ОК1; ОК2; ОК3; ОК4; ОК5; ОК6; ОК7; ОК8; ОК9; ПК2.1, ПК2.3	Л1.4, Л3.1	
3.9	<b>Организация перевозки пассажиров, ручной клади багажа и грузобагажа</b> Технологический график приема ручной клади /Сз/	3/2	2	ОК1; ОК2; ОК3; ОК4; ОК5; ОК6; ОК7; ОК8; ОК9; ПК2.3	Л1.4, Л3.1	
3.10	<b>Организация работы вокзала</b> Технологический график оформления проездных документов /Сз/	4/2	2	ОК1; ОК2; ОК3; ОК4; ОК5; ОК6; ОК7; ОК8; ОК9; ПК2.3	Л1.4, Л3.1	
3.11	<b>Организация работы вокзала</b> Техническая характеристика и технология работы вокзала /Сз/	4/2	2	ОК1, ОК2, ОК5, ОК6, ОК7, ОК8, ОК9, ПК2.2, ПК2.3	Л1.2 Л1.3 Л1.4Л2.2, Л3.1	
3.12	<b>Организация работы вокзала</b> Характеристика справочно-информационной работы вокзала /Сз/	4/2	1	ОК1, ОК3, ОК5, ОК6, ОК7, ПК2.3	Л1.2 Л1.3 Л1.4Л2.2, Л3.1 Э1	
3.13	<b>Организация работы вокзала</b> Классификация вокзалов /Сз/	4/2	2	ОК1, ОК2, ОК5; ОК6; ОК7; ОК8; ОК9, ПК2.3	Л1.2 Л1.3 Л1.4Л2.2, Л3.1 Э1 Э2 Э3	

3.14	<b>Организация работы вокзала</b> Техника безопасности на вокзале /Сз/	4/2	2	ОК2, ОК4, ОК6, ОК7, ОК8, ПК2.3	Л1.2 Л1.3 Л1.4Л2.2, Л3.1 Э1 Э2 Э3	
	<b>Раздел 4. Контроль</b>					
4.1	Другие формы промежуточной аттестации	3/2		ОК1; ОК2; ОК3; ОК4; ОК5; ОК6; ОК7; ОК8; ОК9; ПК2.1; ПК2.2; ПК2.3	Л1.1 Л1.2 Л1.3 Л1.4 Л2.1 Л2.2 Л3.1Л3.2 Э1 Э2 Э3	
4.2	Дифференцированный зачет	4/2		ОК1; ОК2; ОК3; ОК4; ОК5; ОК6; ОК7; ОК8; ОК9; ПК2.1; ПК2.2; ПК2.3	Л1.1 Л1.2 Л1.3 Л1.4 Л2.1 Л2.2 Л3.1Л3.2 Э1 Э2 Э3	

## 5. ФОНД ОЦЕНОЧНЫХ СРЕДСТВ ДЛЯ ПРОВЕДЕНИЯ ПРОМЕЖУТОЧНОЙ АТТЕСТАЦИИ

Размещен в приложении

## 6. УЧЕБНО-МЕТОДИЧЕСКОЕ И ИНФОРМАЦИОННОЕ ОБЕСПЕЧЕНИЕ ДИСЦИПЛИНЫ (МДК, ПМ)

### 6.1. Рекомендуемая литература

#### 6.1.1. Перечень основной литературы, необходимой для освоения дисциплины (МДК, ПМ)

	Авторы, составители	Заглавие	Издательство, год
Л1.1	Вакуленко С.П.	Интермодальные перевозки в пассажирском сообщении с участием железнодорожного транспорта: учеб. пособие для специалистов	Москва: УМЦ ЖДТ, 2015,
Л1.2	Каликина Т.Н., Китанина К.В.	Организация пассажирских перевозок: конспект лекций	Хабаровск: Изд-во ДВГУПС, 2017,
Л1.3	Каликина Т.Н., Китанина К.В.	Технология работы и эксплуатация вокзальных комплексов: учеб. пособие	Хабаровск: Изд-во ДВГУПС, 2016,
Л1.4	Зоркова Е.М.	Организация пассажирских перевозок и обслуживание пассажиров (по видам транспорта): учеб.	Москва: УМЦ ЖДТ, 2018,

#### 6.1.2. Перечень дополнительной литературы, необходимой для освоения дисциплины (МДК, ПМ)

	Авторы, составители	Заглавие	Издательство, год
Л2.1	Акулиничев В.М., Вакуленко С.П.	Пассажирские и технические пассажирские станции: метод. указания	Москва, 1984,
Л2.2	Кудрявцев В.А.	Организация железнодорожных пассажирских перевозок: учеб. пособие для сред. проф. образования	Москва: Академия, 2004,

#### 6.1.3. Перечень учебно-методического обеспечения для самостоятельной работы обучающихся по дисциплине (МДК, ПМ)

	Авторы-составители	Заглавие	Издательство
Л3.1	Стефанович М.В.	Методические указания по организации внеаудиторной самостоятельной работы обучающихся	Хабаровск: Изд –во Центр полиграфии ФСПО – ХТЖТ, 2018.

#### 6.2. Перечень ресурсов информационно-телекоммуникационной сети "Интернет", необходимых для освоения дисциплины (МДК, ПМ)

Э1	Университетская библиотека online	<a href="http://biblioclub.ru/">http://biblioclub.ru/</a>
Э2	Электронная библиотека "Лань"	<a href="http://e.lanbook.com">http://e.lanbook.com</a>
Э3	Электронная библиотека eLIBRARY.ru	<a href="http://elibrary.ru/defaultx.asp">http://elibrary.ru/defaultx.asp</a>

**6.3. Перечень информационных технологий, используемых при осуществлении образовательного процесса по дисциплине (МДК, ПМ), включая перечень программного обеспечения и информационных справочных систем (при необходимости)**

**6.3.1 Перечень программного обеспечения**

Win XP, 7
DreamSpark Premium Electronic Software Delivery (3 years) Renewal 1203984220
Kaspersky Endpoint Security 10 для Windows - 356-160615-113525-730-94
Права на ПО NetPolice School для Traffic Inspector Unlimited
Права на ПО Traffic Inspector Anti Virus powered by Kaspersky Special
Traffic Inspector Контракт 524 ДВГУПС от 15.07.2019)

**6.3.2 Перечень информационных справочных систем**

1. Профессиональная база данных, информационно-справочная система Гарант - <a href="http://www.garant.ru">http://www.garant.ru</a>
2. Профессиональная база данных, информационно-справочная система КонсультантПлюс - <a href="http://www.consultant.ru">http://www.consultant.ru</a>

**7. ОПИСАНИЕ МАТЕРИАЛЬНО-ТЕХНИЧЕСКОЙ БАЗЫ, НЕОБХОДИМОЙ ДЛЯ ОСУЩЕСТВЛЕНИЯ ОБРАЗОВАТЕЛЬНОГО ПРОЦЕССА ПО ДИСЦИПЛИНЕ (МДК, ПМ)**

Аудитория	Назначение	Оснащение
415 (ФСПО-ХТЖТ)	Учебная аудитория для проведения теоретических занятий (уроков), практических занятий, групповых и индивидуальных консультаций, текущего контроля и промежуточной аттестации. Кабинет Организации сервисного обслуживания на транспорте (по видам транспорта)	Комплект мебели, доска, раздаточный материал, учебная литература, плакаты.
229	Учебная аудитория для проведения, теоретических занятий (уроков), текущего контроля и промежуточной аттестации. Компьютерный класс.	Комплект мебели. Технические средства обучения: персональные компьютеры, мультимедийное оборудование. - Win XP, 7 - DreamSpark Premium Electronic Software Delivery (3 years) Renewal 1203984220 - Kaspersky Endpoint Security 10 для Windows - 356-160615-113525-730-94 - Права на ПО NetPolice School для Traffic Inspector Unlimited - Права на ПО Traffic Inspector Anti-Virus powered by Kaspersky Special -Traffic Inspector (Контракт 524 ДВГУПС от 15.07.2019)

**8. МЕТОДИЧЕСКИЕ УКАЗАНИЯ ДЛЯ ОБУЧАЮЩИХСЯ ПО ОСВОЕНИЮ ДИСЦИПЛИНЫ (МДК, ПМ)**

Для успешного освоения дисциплины МДК.02.02 Организация пассажирских перевозок и обслуживание пассажиров (по видам транспорта) обучающимся необходимо участие в лекционных и практических занятиях, изучение основной и дополнительной литературы.

На всех этапах обучения по МДК осуществляется контроль знаний.

Подготовка к лекциям, практическим занятиям включает изучение конспекта лекций, учебных пособий, основной и дополнительной литературы, законодательных и нормативных источников.

Вид учебных занятий Организация деятельности студента.

Лекция Написание конспекта лекций: кратко, схематично, последовательно фиксировать основные положения, выводы, формулировки, обобщения; помечать важные мысли, выделять ключевые слова, термины. Проверка терминов, понятий с помощью справочников с выписыванием толкований в тетрадь. Обозначить вопросы, термины, материал, который вызывает трудности, пометить и попытаться найти ответ в рекомендуемой литературе. Если самостоятельно не удастся разобраться в материале, необходимо сформулировать вопрос и задать преподавателю на консультации, на практическом занятии. Уделить внимание фундаментальным понятиям сервисного обслуживания на транспорте.

Практические занятия Проработка методических рекомендаций или инструкционных карт по выполнению практических занятий, уделяя особое внимание целям и задачам структуре и содержанию дисциплины. Работа с конспектом лекций, подготовка ответов к контрольным вопросам, просмотр рекомендуемой литературы с примерами решения задач. Составление конспекта и плана ответов на контрольные вопросы, решение задач и подготовка к защите практических работ.

При других формах промежуточной аттестации и дифференцированном зачете обучающимся предлагается перечень вопросов, приведенных в приложении 1.

**Оценочные материалы при формировании рабочей программы  
дисциплины МДК.02.02 Организация пассажирских перевозок и обслуживание пассажиров  
(по видам транспорта)**

**Другие формы промежуточной аттестации**

**1. Описание показателей, критериев и шкал оценивания компетенций.**

1.1. Показатели и критерии оценивания компетенций ОК1, ОК2, ОК3, ОК4, ОК5, ОК6, ОК7, ОК8, ОК9, ПК2.1, ПК2.2, ПК2.3

Объект оценки	Уровни сформированности компетенций	Критерий оценивания результатов обучения
Обучающийся	Низкий уровень Пороговый уровень Повышенный уровень Высокий уровень	Уровень результатов обучения <b>не ниже порогового</b>

1.2. Шкалы оценивания компетенций ОК1, ОК2, ОК3, ОК4, ОК5, ОК6, ОК7, ОК8, ОК9, ПК2.1, ПК2.2, ПК2.3 при других формах промежуточной аттестации

Достигнутый уровень результата обучения	Характеристика уровня сформированности компетенций	Шкала оценивания
		другие формы промежуточной аттестации
Низкий уровень	Обучающийся: -обнаружил пробелы в знаниях основного учебно-программного материала; -допустил принципиальные ошибки в выполнении заданий, предусмотренных программой; -не может продолжить обучение или приступить к профессиональной деятельности по окончании программы без дополнительных занятий по соответствующей дисциплине.	Неудовлетворительно
Пороговый уровень	Обучающийся: -обнаружил знание основного учебно-программного материала в объеме, необходимом для дальнейшей учебной и предстоящей профессиональной деятельности; -справляется с выполнением заданий, предусмотренных программой; -знаком с основной литературой, рекомендованной рабочей программой дисциплины; -допустил неточности в ответе на вопросы и при выполнении заданий по учебно-программному материалу, но обладает необходимыми знаниями для их устранения под руководством преподавателя.	Удовлетворительно
Повышенный уровень	Обучающийся: - обнаружил полное знание учебно-программного материала; -успешно выполнил задания, предусмотренные программой; -усвоил основную литературу, рекомендованную рабочей программой дисциплины; -показал систематический характер знаний учебно-программного материала; -способен к самостоятельному пополнению знаний по учебно-программному материалу и обновлению в ходе дальнейшей учебной работы и профессиональной деятельности.	Хорошо
Высокий уровень	Обучающийся: -обнаружил всесторонние, систематические и глубокие знания учебно-программного материала; -умеет свободно выполнять задания, предусмотренные программой; -ознакомился с дополнительной литературой; -усвоил взаимосвязь основных понятий дисциплин и их значение для приобретения профессии; -проявил творческие способности в понимании учебно-программного материала.	Отлично

### 1.3. Описание шкал оценивания

Компетенции обучающегося оцениваются следующим образом:

Планируемый уровень результатов освоения	Содержание шкалы оценивания достигнутого уровня результата обучения			
	Неудовлетворительно	Удовлетворительно	Хорошо	Отлично
Знать	Неспособность обучающегося самостоятельно продемонстрировать наличие знаний при решении заданий, которые были представлены преподавателем вместе с образцом их решения.	Обучающийся способен самостоятельно продемонстрировать наличие знаний при решении заданий, которые были представлены преподавателем вместе с образцом их решения.	Обучающийся демонстрирует способность к самостоятельному применению знаний при решении заданий, аналогичных тем, которые представлял преподаватель, и при его консультативной поддержке в части современных проблем.	Обучающийся демонстрирует способность к самостоятельному применению знаний в выборе способа решения неизвестных или нестандартных заданий и при консультативной поддержке в части междисциплинарных связей.
Уметь	Отсутствие у обучающегося самостоятельности в применении умений по использованию методов освоения учебной дисциплины.	Обучающийся демонстрирует самостоятельность в применении умений решения учебных заданий в полном соответствии с образцом, данным преподавателем.	Обучающийся продемонстрирует самостоятельное применение умений решения заданий, аналогичных тем, которые представлял преподаватель, и при его консультативной поддержке в части современных проблем.	Обучающийся демонстрирует самостоятельное применение умений решения неизвестных или нестандартных заданий и при консультативной поддержке преподавателя в части междисциплинарных связей.
Иметь практический опыт	Неспособность самостоятельно проявить навык решения поставленной задачи по стандартному образцу повторно.	Обучающийся демонстрирует самостоятельность в применении навыка по заданиям, решение которых было показано преподавателем.	Обучающийся демонстрирует самостоятельное применение навыка решения заданий, аналогичных тем, которые представлял преподаватель, и при его консультативной поддержке в части современных проблем.	Обучающийся демонстрирует самостоятельное применение навыка решения неизвестных или нестандартных заданий и при консультативной поддержке преподавателя в части междисциплинарных связей.

## 2. Примерный перечень вопросов к другим формам промежуточной аттестации

- 1 Основные документы регламентирующие работу по пассажирским перевозкам ОК1, ОК2, ОК4, ОК8, ОК9, ПК2.2
- 2 Основные показатели пассажирских перевозок ОК1, ОК2, ОК4, ОК8, ОК9, ПК2.1, ПК2.2
- 3 Композиция составов пассажирских поездов ОК1; ОК2; ОК3; ОК4; ОК5; ОК6; ОК7; ОК8; ОК9; ПК2.1, ПК2.3
- 4 Билет системы АС ЭКСПРЕСС ОК1; ОК2; ОК3, ОК5, ОК6, , ПК2.3
- 5 Бланковый комбинированный билет ОК1; ОК2; ОК3, ОК5, ОК6, ПК2.3
- 6 Неправильное пользование билетами. ОК1; ОК2; ОК3 ОК5, ОК6, ПК2.3
- 7 Возврат платежей за неиспользованную поездку ОК1; ОК2; ОК3; ОК4; ОК5. ОК8, ОК9, ПК2.3
- 8 Служебные транспортные требования ОК1; ОК2; ОК3, ОК5, ОК6, ПК2.3
- 9 Транспортные требования ОК1; ОК2; ОК3, ОК5, ОК6, ПК2.3
- 10 Поездки по бытовым нуждам ОК1; ОК2; ОК3, ОК5, ОК6, ПК2.3
- 11 Сроки годности билетов ОК1; ОК2; ОК3; ОК4; ОК5; ОК6; ОК7, ПК2.1, ПК2.3
- 12 Стоимость проезда пассажиров ОК1; ОК2; ОК3; ОК4; ОК5. ОК8, ОК9, ПК2.3
- 13 Багажные тарифы и сборы ОК1; ОК2; ОК3; ОК4; ОК5. ОК8, ОК9, ПК2.3
- 14 Ответственность и штрафы по пассажирским перевозкам ОК1; ОК2; ОК3; ОК4; ОК5; ОК6; ОК7, ПК2.3
- 15 Деление пассажирских перевозок по видам сообщений и категориям поездов ОК1, ОК2, ОК5, ОК7, ОК8, ОК9, ПК2.1
- 16 Условия проезда пассажиров ОК1; ОК2; ОК3; ОК4; ОК5; ОК6; ОК7; ОК8; ОК9, ПК2.2, ПК2.3



- 17 Проезд пассажиров в туристских поездах ОК1; ОК2; ОК3; ОК4; ОК5; ОК6; ОК7; ОК8; ОК9, ПК2.2, ПК2.3  
 18 Проезд пассажиров в смешанном сообщении ОК1; ОК2; ОК3; ОК4; ОК5; ОК6; ОК7; ОК8; ОК9, ПК2.2, ПК2.3  
 19 Проезд пассажиров в международном сообщении ОК1; ОК2; ОК3; ОК4; ОК5; ОК6; ОК7; ОК8; ОК9, ПК2.2, ПК2.3  
 20 Правила перевозки и хранение ручной клади ОК1; ОК2; ОК3; ОК4; ОК5; ОК6; ОК7; ОК8; ОК9, ПК2.3  
 21 Условия приема и оформления перевозки багажа ОК1; ОК2; ОК3; ОК4; ОК5; ОК6; ОК7; ОК8; ОК9, ПК2.3  
 22 Условия приема и оформление перевозки грузобагажа ОК1; ОК2; ОК3; ОК4; ОК5; ОК6; ОК7; ОК8; ОК9, ПК2.2, ПК2.3  
 23 Правила провоза детей в пассажирских поездах ОК1; ОК2; ОК3; ОК4; ОК5; ОК6; ОК7; ОК8; ОК9, ПК2.2, ПК2.3  
 24 Правила провоза детей в пригородных поездах ОК1; ОК2; ОК3; ОК4; ОК5; ОК6; ОК7; ОК8; ОК9, ПК2.2, ПК2.3  
 25 Организация работы билетных касс ОК1; ОК2; ОК3; ОК4; ОК5; ОК6; ОК7; ОК8; ОК9, ПК2.3  
 26 Оформление платных проездных документов ОК1; ОК2; ОК3; ОК4; ОК5; ОК6; ОК7; ОК8; ОК9, ПК2.3  
 27 Пассажиры станции ОК1, ОК2, ОК6, ОК7, ОК9, ПК2.1, ПК2.2, ПК2.3  
 28 Пассажиры технические станции ОК1, ОК2, ОК6, ОК7, ОК9, ПК2.1, ПК2.2, ПК2.3  
 29 Устройства пассажирских станций ОК1, ОК2, ОК6, ОК7, ОК9, ПК2.1, ПК2.2, ПК2.3

### 3. Тестовые задания. Оценка по результатам тестирования

#### 3.1. Примерные задания теста.

Задание 1 (ОК1, ОК2, ОК6, ОК7, ОК9, ПК2.1, ПК2.2, ПК2.3)

Станции, выполняющие подготовку составов пассажирских поездов в рейс

- a) Собственно пассажирские;
- b) Пассажиры технические;
- c) Грузовые.

Выберите правильный ответ

Задание 2 (ОК1; ОК2; ОК3; ОК4; ОК5, ОК8, ОК9, ПК2.3)

Плацкарта – ...

- a) Доплата за скорость;
- b) Доплата за повышенные условия проезда;
- c) Доплата за спальное место.

Выберите правильный ответ

Задание 3 (ОК1, ОК2, ОК3, ОК4, ОК5, ОК6, ОК7, ОК8, ОК9, ПК2.2, ПК2.3)

Приобретение детского проездного документа для проезда в пассажирских поездах производится с \_\_\_\_\_ лет (дополнить)

Задание 4 (ОК1, ОК2, ОК4, ОК8, ОК9, ПК2.2)

1. Устав железнодорожного транспорта Российской Федерации содержит \_\_\_\_\_ статей (дополнить) (перевозкам)

Задание 5 (ОК1; ОК2; ОК3; ОК5, ОК6, ПК2.3)

Поездки, относящиеся к поездкам по бытовым нуждам

- a) В отпуск;
- b) В поликлинику;
- c) В командировку.

Выберите правильный ответ.

3.2 Соответствие между бальной системой и системой оценивания по результатам тестирования устанавливается посредством следующей таблицы:

Объект оценки	Показатели оценивания результатов обучения	Оценка	Уровень результатов обучения
Обучающийся	60 % и менее верных ответов от общего количества вопросов	«Неудовлетворительно»	Низкий уровень
	61-74% верных ответов от общего количества вопросов	«Удовлетворительно»	Пороговый уровень
	77-84% верных ответов от общего количества вопросов	«Хорошо»	Повышенный уровень
	85-100% верных ответов от общего количества вопросов	«Отлично»	Высокий уровень

#### 4. Оценка ответа обучающегося на вопросы к другим формам промежуточной аттестации

##### 4.1. Оценка ответа обучающегося на вопросы к другим формам промежуточной аттестации

Элементы оценивания	Содержание шкалы оценивания			
	Неудовлетворительно	Удовлетворительно	Хорошо	Отлично
Соответствие ответов формулировкам вопросов (заданий)	Полное несоответствие по всем вопросам	Значительные погрешности	Незначительные погрешности	Полное соответствие
Структура, последовательность и логика ответа. Умение четко, понятно, грамотно и свободно излагать свои мысли	Полное несоответствие критерию.	Значительное несоответствие критерию	Незначительное несоответствие критерию	Соответствие критерию при ответе на все вопросы.
Знание нормативных, правовых документов и специальной литературы	Полное незнание нормативной и правовой базы и специальной литературы	Имеют место существенные упущения (незнание большей части из документов и специальной литературы по названию, содержанию и т.д.).	Имеют место несущественные упущения и незнание отдельных (единичных) работ из числа обязательной литературы.	Полное соответствие данному критерию ответов на все вопросы.
Умение увязывать теорию с практикой, в том числе в области профессиональной работы	Умение связать теорию с практикой работы не проявляется.	Умение связать вопросы теории и практики проявляется редко.	Умение связать вопросы теории и практики в основном проявляется.	Полное соответствие данному критерию. Способность интегрировать знания и привлекать сведения из различных научных сфер
Качество ответов на дополнительные вопросы	На все дополнительные вопросы преподавателя даны неверные ответы.	Ответы на большую часть дополнительных вопросов преподавателя даны неверно.	1. Даны неполные ответы на дополнительные вопросы преподавателя. 2. Дан один неверный ответ на дополнительные вопросы преподавателя.	Даны верные ответы на все дополнительные вопросы преподавателя.

Примечание: итоговая оценка формируется как средняя арифметическая результатов элементов оценивания.

## Дифференцированный зачет

### 1 Описание показателей, критериев и шкал оценивания компетенций.

1.1. Показатели и критерии оценивания компетенций ОК1, ОК2, ОК3, ОК4, ОК5, ОК6, ОК7, ОК8, ОК9, ПК2.1, ПК2.2, ПК2.3

Объект оценки	Уровни сформированности компетенций	Критерий оценивания результатов обучения
Обучающийся	Низкий уровень Пороговый уровень Повышенный уровень Высокий уровень	Уровень результатов обучения <b>не ниже порогового</b>

1.2. Шкалы оценивания компетенций ОК1, ОК2, ОК3, ОК4, ОК5, ОК6, ОК7, ОК8, ОК9, ПК2.1, ПК2.2, ПК2.3 при сдаче дифференцированного зачета

Достигнутый уровень результата обучения	Характеристика уровня сформированности компетенций	Шкала оценивания
		другие формы промежуточной аттестации
Низкий уровень	Обучающийся: -обнаружил пробелы в знаниях основного учебно-программного материала; -допустил принципиальные ошибки в выполнении заданий, предусмотренных программой; -не может продолжить обучение или приступить к профессиональной деятельности по окончании программы без дополнительных занятий по соответствующей дисциплине.	Неудовлетворительно
Пороговый уровень	Обучающийся: -обнаружил знание основного учебно-программного материала в объёме, необходимом для дальнейшей учебной и предстоящей профессиональной деятельности; -справляется с выполнением заданий, предусмотренных программой; -знаком с основной литературой, рекомендованной рабочей программой дисциплины; -допустил неточности в ответе на вопросы и при выполнении заданий по учебно-программному материалу, но обладает необходимыми знаниями для их устранения под руководством преподавателя.	Удовлетворительно
Повышенный уровень	Обучающийся: - обнаружил полное знание учебно-программного материала; -успешно выполнил задания, предусмотренные программой; -усвоил основную литературу, рекомендованную рабочей программой дисциплины; -показал систематический характер знаний учебно-программного материала; -способен к самостоятельному пополнению знаний по учебно-программному материалу и обновлению в ходе дальнейшей учебной работы и профессиональной деятельности.	Хорошо
Высокий уровень	Обучающийся: -обнаружил всесторонние, систематические и глубокие знания учебно-программного материала; -умеет свободно выполнять задания, предусмотренные программой; -ознакомился с дополнительной литературой; -усвоил взаимосвязь основных понятий дисциплин и их значение для приобретения профессии; -проявил творческие способности в понимании учебно-программного материала.	Отлично

### 1.3. Описание шкал оценивания

Компетенции обучающегося оцениваются следующим образом:

Планируемый уровень результатов освоения	Содержание шкалы оценивания достигнутого уровня результата обучения			
	Неудовлетворительно	Удовлетворительно	Хорошо	Отлично
Знать	Неспособность обучающегося самостоятельно продемонстрировать наличие знаний при решении заданий, которые были представлены преподавателем вместе с образцом их решения.	Обучающийся способен самостоятельно продемонстрировать наличие знаний при решении заданий, которые были представлены преподавателем вместе с образцом их решения.	Обучающийся демонстрирует способность к самостоятельному применению знаний при решении заданий, аналогичных тем, которые представлял преподаватель, и при его консультативной поддержке в части современных проблем.	Обучающийся демонстрирует способность к самостоятельному применению знаний в выборе способа решения неизвестных или нестандартных заданий и при консультативной поддержке в части междисциплинарных связей.
Уметь	Отсутствие у обучающегося самостоятельности в применении умений по использованию методов освоения учебной дисциплины.	Обучающийся демонстрирует самостоятельность в применении умений решения учебных заданий в полном соответствии с образцом, данным преподавателем.	Обучающийся продемонстрирует самостоятельное применение умений решения заданий, аналогичных тем, которые представлял преподаватель, и при его консультативной поддержке в части современных проблем.	Обучающийся демонстрирует самостоятельное применение умений решения неизвестных или нестандартных заданий и при консультативной поддержке преподавателя в части междисциплинарных связей.
Иметь практический опыт	Неспособность самостоятельно проявить навык решения поставленной задачи по стандартному образцу повторно.	Обучающийся демонстрирует самостоятельность в применении навыка по заданиям, решение которых было показано преподавателем.	Обучающийся демонстрирует самостоятельное применение навыка решения заданий, аналогичных тем, которые представлял преподаватель, и при его консультативной поддержке в части современных проблем.	Обучающийся демонстрирует самостоятельное применение навыка решения неизвестных или нестандартных заданий и при консультативной поддержке преподавателя в части междисциплинарных связей.

## 2. Примерный перечень вопросов к дифференцированному зачету.

- 1 Основные документы регламентирующие работу по пассажирским перевозкам ОК1, ОК2, ОК4, ОК8, ОК9, ПК2.2
- 2 Основные показатели пассажирских перевозок ОК1, ОК2, ОК4, ОК8, ОК9, ПК2.1, ПК2.2
- 3 Композиция составов пассажирских поездов ОК1; ОК2; ОК3; ОК4; ОК5; ОК6; ОК7; ОК8; ОК9; ПК2.1, ПК2.3
- 4 Билет системы АС ЭКСПРЕСС ОК1; ОК2; ОК3, ОК5, ОК6, , ПК2.3
- 5 Бланковый комбинированный билет ОК1; ОК2; ОК3, ОК5, ОК6, ПК2.3
- 6 Неправильное пользование билетами. ОК1; ОК2; ОК3 ОК5, ОК6, ПК2.3
- 7 Возврат платежей за неиспользованную поездку ОК1; ОК2; ОК3; ОК4; ОК5. ОК8, ОК9, ПК2.3
- 8 Служебные транспортные требования ОК1; ОК2; ОК3, ОК5, ОК6, ПК2.3
- 9 Транспортные требования ОК1; ОК2; ОК3, ОК5, ОК6, ПК2.3
- 10 Поездки по бытовым нуждам ОК1; ОК2; ОК3, ОК5, ОК6, ПК2.3
- 11 Сроки годности билетов ОК1; ОК2; ОК3; ОК4; ОК5; ОК6; ОК7, ПК2.1, ПК2.3
- 12 Стоимость проезда пассажиров ОК1; ОК2; ОК3; ОК4; ОК5. ОК8, ОК9, ПК2.3
- 13 Багажные тарифы и сборы ОК1; ОК2; ОК3; ОК4; ОК5. ОК8, ОК9, ПК2.3
- 14 Учет и отчетность по пассажирским перевозкам ОК1, ОК2, ОК4, ОК8, ОК9, ПК2.3
- 15 Контроль перевозок ОК1; ОК2; ОК3; ОК4; ОК5; ОК6; ОК7, ПК2.2, ПК2.3
- 16 Ответственность и штрафы по пассажирским перевозкам ОК1; ОК2; ОК3; ОК4; ОК5; ОК6; ОК7, ПК2.3
- 17 Ответственность и штрафы за нарушение условий перевозки багажа, грузобагажа ОК1; ОК2; ОК3; ОК4; ОК5; ОК6; ОК7, ПК2.3

- 18 Деление пассажирских перевозок по видам сообщений и категориям поездов ОК1, ОК2, ОК5, ОК7, ОК8, ОК9, ПК2.1
- 19 Условия проезда пассажиров ОК1; ОК2; ОК3; ОК4; ОК5; ОК6; ОК7; ОК8; ОК9, ПК2.2, ПК2.3
- 20 Проезд пассажиров в туристских поездах ОК1; ОК2; ОК3; ОК4; ОК5; ОК6; ОК7; ОК8; ОК9, ПК2.2, ПК2.3
- 21 Проезд пассажиров в смешанном сообщении ОК1; ОК2; ОК3; ОК4; ОК5; ОК6; ОК7; ОК8; ОК9, ПК2.2, ПК2.3
- 22 Проезд пассажиров в международном сообщении ОК1; ОК2; ОК3; ОК4; ОК5; ОК6; ОК7; ОК8; ОК9, ПК2.2, ПК2.3
- 23 Правила перевозки и хранение ручной клади ОК1; ОК2; ОК3; ОК4; ОК5; ОК6; ОК7; ОК8; ОК9, ПК2.3
- 24 Условия приема и оформления перевозки багажа ОК1; ОК2; ОК3; ОК4; ОК5; ОК6; ОК7; ОК8; ОК9, ПК2.3
- 25 Условия приема и оформление перевозки грузобагажа ОК1; ОК2; ОК3; ОК4; ОК5; ОК6; ОК7; ОК8; ОК9, ПК2.2, ПК2.3
- 26 Правила провоза детей в пассажирских поездах ОК1; ОК2; ОК3; ОК4; ОК5; ОК6; ОК7; ОК8; ОК9, ПК2.2, ПК2.3
- 27 Правила провоза детей в пригородных поездах ОК1; ОК2; ОК3; ОК4; ОК5; ОК6; ОК7; ОК8; ОК9, ПК2.2, ПК2.3
- 28 Организация работы билетных касс ОК1; ОК2; ОК3; ОК4; ОК5; ОК6; ОК7; ОК8; ОК9, ПК2.3
- 29 Перевозка воинских пассажиров ОК1; ОК2; ОК3; ОК4; ОК5; ОК6; ОК7; ОК8; ОК9, ПК2.1, ПК2.2, ПК2.3
- 30 Оформление платных проездных документов ОК1; ОК2; ОК3; ОК4; ОК5; ОК6; ОК7; ОК8; ОК9, ПК2.3
- 31 Технологический процесс работы вокзала ОК1, ОК2, ОК5, ОК6, ОК7, ОК8, ОК9, ПК2.2, ПК2.3
- 32 Справочно-информационная работа вокзала ОК1, ОК3, ОК5, ОК6, ОК7, ПК2.3
- 33 Организация пассажиропотоков ОК1, ОК3, ОК5, ОК6, ОК7, ПК2.3
- 34 Организация посадки, высадки пассажиров ОК1, ОК3, ОК5, ОК6, ОК7, ПК2.3
- 35 Пассажирские станции ОК1, ОК2, ОК6, ОК7, ОК9, ПК2.1, ПК2.2, ПК2.3
- 36 Пассажирские технические станции ОК1, ОК2, ОК6, ОК7, ОК9, ПК2.1, ПК2.2, ПК2.3
- 37 Устройства пассажирских станций ОК1, ОК2, ОК6, ОК7, ОК9, ПК2.1, ПК2.2, ПК2.3
- 38 Охрана труда в пассажирском хозяйстве ОК2, ОК4, ОК6, ОК7, ОК8, ПК2.3

### 3. Тестовые задания. Оценка по результатам тестирования

#### 3.1. Примерные задания теста.

Задание 1 (ОК1, ОК2, ОК4, ОК8, ОК9, ПК2.2)

Устав железнодорожного транспорта Российской Федерации содержит \_\_\_\_\_ глав; (дополнить).

Задание 2 (ОК1, ОК2, ОК3, ОК5, ОК6, ПК2.3)

Основа общего пассажирского тарифа

- Проезд в купейных вагонах пассажирских поездов;
- Проезд в общем вагоне скорого поезда;
- Проезд в общем вагоне пассажирского поезда.

Выберите правильный ответ

Задание 3 (ОК1, ОК2, ОК6, ОК7, ОК9, ПК2.1, ПК2.2, ПК2.3)

Операции, выполняемые на остановочных пунктах

- Посадка высадка пассажиров пригородного сообщения;
- Продажа билетов;
- Выдача багажа.

Выберите правильный ответ

Задание 4 (ОК1; ОК2; ОК3; ОК4; ОК5; ОК6; ОК7; ОК8; ОК9, ПК2.3)

Документы, предъявляемые пассажиром для получения багажа на станции назначения

- Билет;
- Багажная квитанция;
- Билет, багажная квитанция.

Выберите правильный ответ

3.2 Соответствие между балльной системой и системой оценивания по результатам тестирования устанавливается посредством следующей таблицы:

Объект оценки	Показатели оценивания результатов обучения	Оценка	Уровень результатов обучения
Обучающийся	60 % и менее верных ответов от общего количества вопросов	«Неудовлетворительно»	Низкий уровень
	61-74% верных ответов от общего количества вопросов	«Удовлетворительно»	Пороговый уровень
	77-84% верных ответов от общего количества вопросов	«Хорошо»	Повышенный уровень
	85-100% верных ответов от общего количества вопросов	«Отлично»	Высокий уровень

#### 4. Оценка ответа обучающегося на вопросы к дифференцированному зачету

Элементы оценивания	Содержание шкалы оценивания			
	Неудовлетворительно	Удовлетворительно	Хорошо	Отлично
Соответствие ответов формулировкам вопросов (заданий)	Полное несоответствие по всем вопросам	Значительные погрешности	Незначительные погрешности	Полное соответствие
Структура, последовательность и логика ответа. Умение четко, понятно, грамотно и свободно излагать свои мысли	Полное несоответствие критерию.	Значительное несоответствие критерию	Незначительное несоответствие критерию	Соответствие критерию при ответе на все вопросы.
Знание нормативных, правовых документов и специальной литературы	Полное незнание нормативной и правовой базы и специальной литературы	Имеют место существенные упущения (незнание большей части из документов и специальной литературы по названию, содержанию и т.д.).	Имеют место несущественные упущения и незнание отдельных (единичных) работ из числа обязательной литературы.	Полное соответствие данному критерию ответов на все вопросы.
Умение увязывать теорию с практикой, в том числе в области профессиональной работы	Умение связать теорию с практикой работы не проявляется.	Умение связать вопросы теории и практики проявляется редко.	Умение связать вопросы теории и практики в основном проявляется.	Полное соответствие данному критерию. Способность интегрировать знания и привлекать сведения из различных научных сфер
Качество ответов на дополнительные вопросы	На все дополнительные вопросы преподавателя даны неверные ответы.	Ответы на большую часть дополнительных вопросов преподавателя даны неверно.	1. Даны неполные ответы на дополнительные вопросы преподавателя. 2. Дан один неверный ответ на дополнительные вопросы преподавателя.	Даны верные ответы на все дополнительные вопросы преподавателя.

Примечание: итоговая оценка формируется как средняя арифметическая результатов элементов оценивания.

## Экзамен квалификационный по ПМ.02 Организация сервисного обслуживания на транспорте (по видам)

### 1. Описание показателей, критериев и шкал оценивания компетенций.

1.1. Показатели и критерии оценивания компетенций ОК 1, ОК 2, ОК 3, ОК 4, ОК 5, ОК 6, ОК 7, ОК 8, ОК 9, ПК 2.1, ПК 2.2, ПК 2.3,

Объект оценки	Уровни сформированности компетенций	Критерий оценивания результатов обучения
Обучающийся	Низкий уровень Пороговый уровень Повышенный уровень Высокий уровень	Уровень результатов обучения не ниже порогового

1.2. Шкалы оценивания компетенций ОК 1, ОК 2, ОК 3, ОК 4, ОК 5, ОК 6, ОК 7, ОК 8, ОК 9, ПК 2.1, ПК 2.2, ПК 2.3

Достигнутый уровень результата обучения	Характеристика уровня сформированности компетенций	Шкала оценивания
		другие формы промежуточной аттестации
Низкий уровень	Обучающийся: -обнаружил пробелы в знаниях основного учебно-программного материала; -допустил принципиальные ошибки в выполнении заданий, предусмотренных программой; -не может продолжить обучение или приступить к профессиональной деятельности по окончании программы без дополнительных занятий по соответствующей дисциплине.	Неудовлетворительно
Пороговый уровень	Обучающийся: -обнаружил знание основного учебно-программного материала в объеме, необходимом для дальнейшей учебной и предстоящей профессиональной деятельности; -справляется с выполнением заданий, предусмотренных программой; -знаком с основной литературой, рекомендованной рабочей программой дисциплины; -допустил неточности в ответе на вопросы и при выполнении заданий по учебно-программному материалу, но обладает необходимыми знаниями для их устранения под руководством преподавателя.	Удовлетворительно
Повышенный уровень	Обучающийся: - обнаружил полное знание учебно-программного материала; -успешно выполнил задания, предусмотренные программой; -усвоил основную литературу, рекомендованную рабочей программой дисциплины; -показал систематический характер знаний учебно-программного материала; -способен к самостоятельному пополнению знаний по учебно-программному материалу и обновлению в ходе дальнейшей учебной работы и профессиональной деятельности.	Хорошо
Высокий уровень	Обучающийся: -обнаружил всесторонние, систематические и глубокие знания учебно-программного материала; -умеет свободно выполнять задания, предусмотренные программой; -ознакомился с дополнительной литературой; -усвоил взаимосвязь основных понятий дисциплин и их значение для приобретения профессии; -проявил творческие способности в понимании учебно-программного материала.	Отлично

### 1.3. Описание шкал оценивания

Компетенции обучающегося оцениваются следующим образом:

Планируемый уровень результатов освоения	Содержание шкалы оценивания достигнутого уровня результата обучения			
	Неудовлетворительно	Удовлетворительно	Хорошо	Отлично
Знать	Неспособность обучающегося самостоятельно продемонстрировать наличие знаний при решении заданий, которые были представлены преподавателем вместе с образцом их решения.	Обучающийся способен самостоятельно продемонстрировать наличие знаний при решении заданий, которые были представлены преподавателем вместе с образцом их решения.	Обучающийся демонстрирует способность к самостоятельному применению знаний при решении заданий, аналогичных тем, которые представлял преподаватель, и при его консультативной поддержке в части современных проблем.	Обучающийся демонстрирует способность к самостоятельному применению знаний в выборе способа решения неизвестных или нестандартных заданий и при консультативной поддержке в части междисциплинарных связей.
Уметь	Отсутствие у обучающегося самостоятельности в применении умений по использованию методов освоения учебной дисциплины.	Обучающийся демонстрирует самостоятельность в применении умений решения учебных заданий в полном соответствии с образцом, данным преподавателем.	Обучающийся продемонстрирует самостоятельное применение умений решения заданий, аналогичных тем, которые представлял преподаватель, и при его консультативной поддержке в части современных проблем.	Обучающийся демонстрирует самостоятельное применение умений решения неизвестных или нестандартных заданий и при консультативной поддержке преподавателя в части междисциплинарных связей.
Иметь практический опыт	Неспособность самостоятельно проявить навык решения поставленной задачи по стандартному образцу повторно.	Обучающийся демонстрирует самостоятельность в применении навыка по заданиям, решение которых было показано преподавателем.	Обучающийся демонстрирует самостоятельное применение навыка решения заданий, аналогичных тем, которые представлял преподаватель, и при его консультативной поддержке в части современных проблем.	Обучающийся демонстрирует самостоятельное применение навыка решения неизвестных или нестандартных заданий и при консультативной поддержке преподавателя в части междисциплинарных связей.

### Примерный перечень заданий к экзамену квалификационному по ПМ02 Организация сервисного обслуживания на транспорте (по видам)

#### Задание 1

**Компетенции:** ОК1, ОК2, ОК3, ОК4, ОК5, ОК6, ОК7, ОК8, ОК9, ПК2.1, ПК2.2, ПК2.3

Дать определение технической и участковой скорости грузовых поездов. По схеме следования грузового поезда по участку А-Б определить его техническую и участковую скорость.

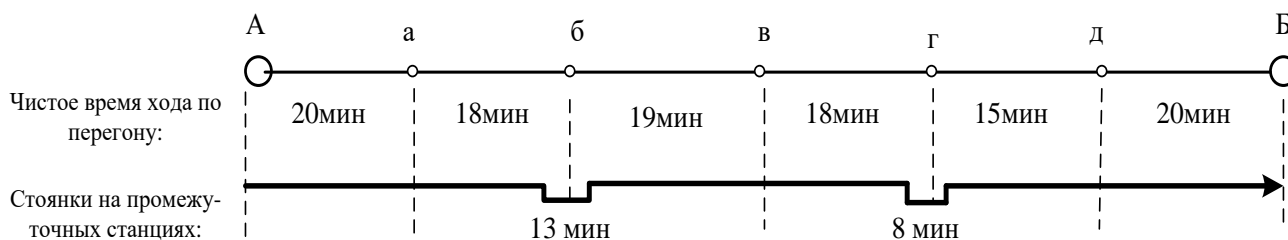

Длина участка – 150 км  
 Время на разгон – 1 мин  
 Время на замедление – 1 мин



## Задание 2

**Компетенции:** ОК1, ОК4, ОК5, ОК7, ПК2.1, ПК2.2

Дать определение пропускной способности участка при параллельном и непараллельном графике движения. Рассчитать пропускную способность двухпутного участка, оборудованного АБ, при непараллельном графике движения.

Пропускная способность участка при параллельном графике - 120 поездов

Число пассажирских поездов, следующих по участку - 6 поездов

Число пригородных поездов, следующих по участку - 3 поезда

Число ускоренных грузовых поездов, следующих по участку - 4 поезда

Число сборных поездов, следующих по участку - 2 поезда

Коэффициент съёма грузовых поездов поездами пассажирскими и пригородными - 1,3

Коэффициент съёма грузовых поездов поездами ускоренными грузовыми - 1,5

Коэффициент съёма грузовых поездов поездами сборными - 2,5

## Задание 3

**Компетенции:** ОК1, ОК2, ОК3, ОК4, ОК5, ОК6, ОК7, ОК8, ОК9, ПК2.1, ПК2.2, ПК2.3

Дать определение коэффициента съёма грузовых поездов поездами других категорий. Рассчитать коэффициент съёма грузовых поездов пассажирскими поездами на двухпутном участке, оборудованном ПАБ.

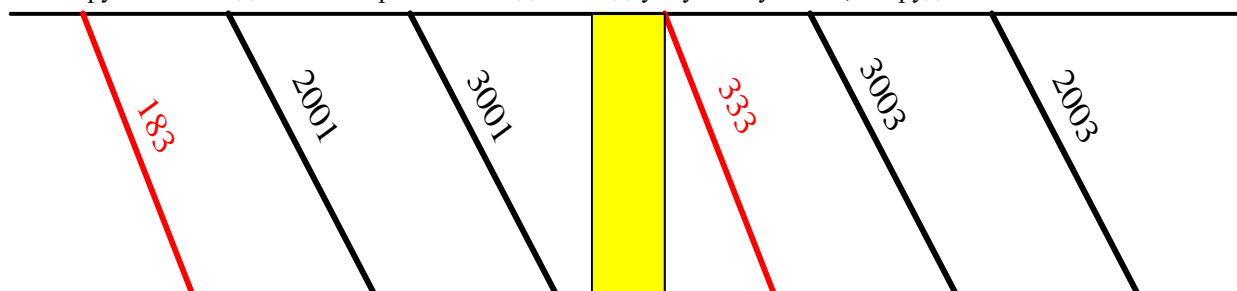

Время хода по перегону грузовых поездов - 22 мин

Время хода по перегону пассажирских поездов - 19 мин

Интервал попутного следования - 4 мин

Время дополнительного съёма - 25 мин

## Задание 4

**Компетенции:** ОК1, ОК2, ОК3, ОК4, ОК5, ОК6, ОК7, ПК2.1, ПК2.2, ПК2.3

Дать определение периода графика. Рассчитать период графика однопутного перегона при следовании нечётных и чётных поездов с ходу на ограничивающий перегон.

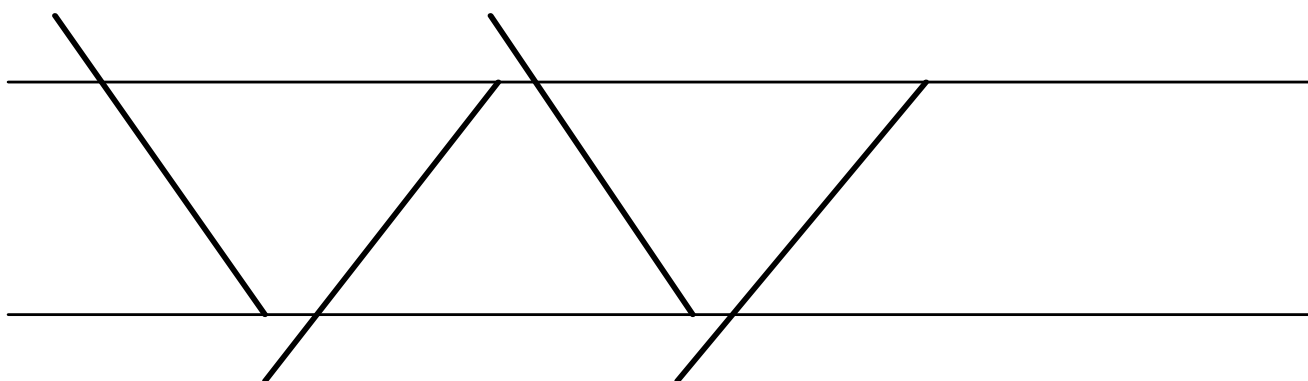

Чистое время хода нечетных грузовых поездов - 27 мин

Чистое время хода четных грузовых поездов - 24 мин

Время на разгон - 1 мин

Время на замедление - 1 мин

Интервал скрещения - 1 мин

Интервал неодновременного прибытия - 3 мин

Задание 5

Компетенции: ОК1, ОК2, ОК3, ОК4, ОК5, ОК6, ОК7, ПК2.1, ПК2.2

Дать определение периода графика. Рассчитать период графика однопутного перегона при следовании нечётных и чётных поездов с ходу с ограничивающего перегона

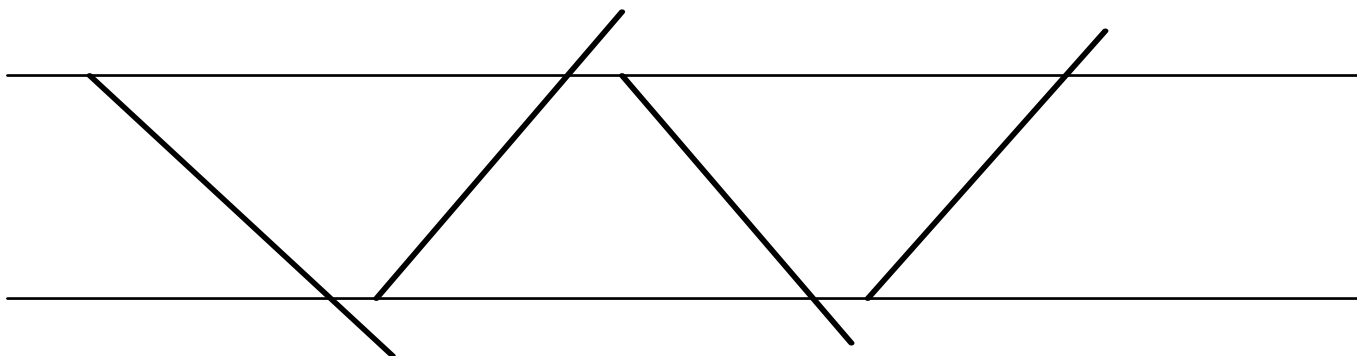

Чистое время хода нечетных грузовых поездов – 27 мин

Чистое время хода четных грузовых поездов – 24 мин

Время на разгон – 1 мин

Время на замедление – 1 мин

Интервал скрещения – 1 мин

Интервал неодновременного прибытия – 3 мин

Задание 6

Компетенции: ОК1, ОК5, ОК6, ОК7, ПК2.1, ПК2.2

Дать определение периода графика. Рассчитать период графика однопутного перегона при следовании нечётных с ходу по ограничивающему перегону.

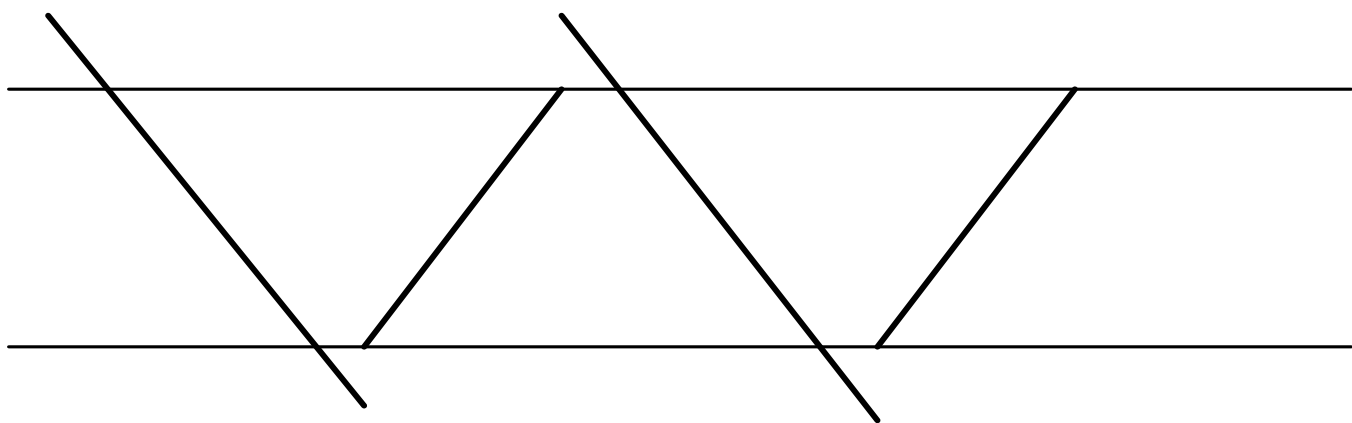

Чистое время хода нечетных грузовых поездов – 27 мин

Чистое время хода четных грузовых поездов – 24 мин

Время на разгон – 1 мин

Время на замедление – 1 мин

Интервал скрещения – 1 мин

Интервал неодновременного прибытия – 3 мин

Задание 7

**Компетенции:** ОК1, ОК5, ОК6, ОК7, ПК2.2, ПК2.3

Дать определение периода графика. Рассчитать период графика однопутного перегона при следовании чётных с ходу по ограничивающему перегону.

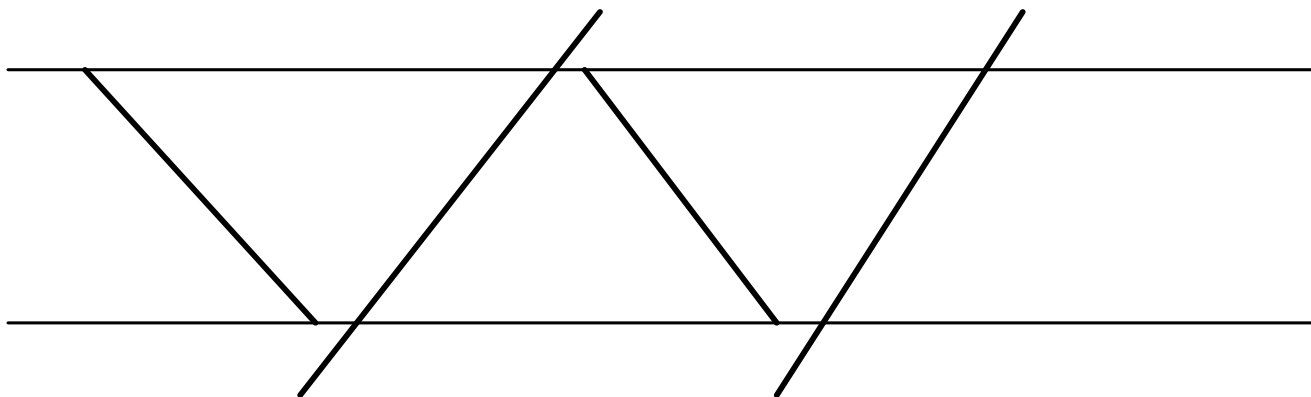

Чистое время хода нечетных грузовых поездов – 27 мин

Чистое время хода четных грузовых поездов – 24 мин

Время на разгон – 1 мин

Время на замедление – 1 мин

Интервал скрещения – 1 мин

Интервал неодновременного прибытия – 3 мин

#### Задание 8

**Компетенции:** ОК1, ОК2, ОК3, ОК4, ОК5, ОК6, ОК7, ПК2.2, ПК2.3

Дать определение периода графика. Рассчитать период графика парного однопутного графика при следовании нечётных и чётных поездов с ходу на ограничивающий перегон.

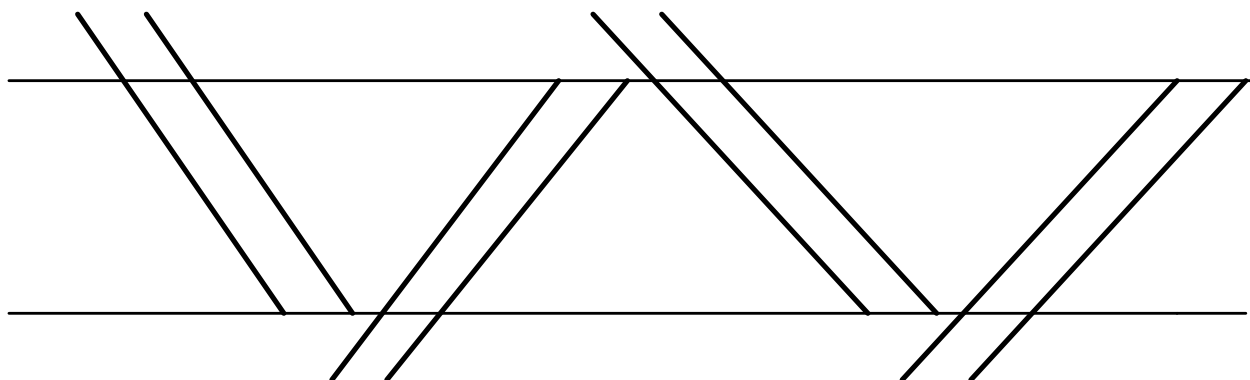

Чистое время хода нечетных грузовых поездов – 27 мин

Чистое время хода четных грузовых поездов – 24 мин

Время на разгон – 1 мин

Время на замедление – 1 мин

Интервал скрещения – 1 мин

Интервал неодновременного прибытия – 3 мин

Интервал между поездами в пакете – 8 мин

#### Задание 9

**Компетенции:** ОК1, ОК2, ОК3, ОК4, ОК5, ОК6, ОК7, ПК2.1, ПК2.2, ПК2.3

Графическое изображение и определение интервала неодновременного прибытия. По схеме расположения поездов перечислить последовательность операций на однопутном участке, оборудованном ПАБ, при расчете интервала неодновременного прибытия.

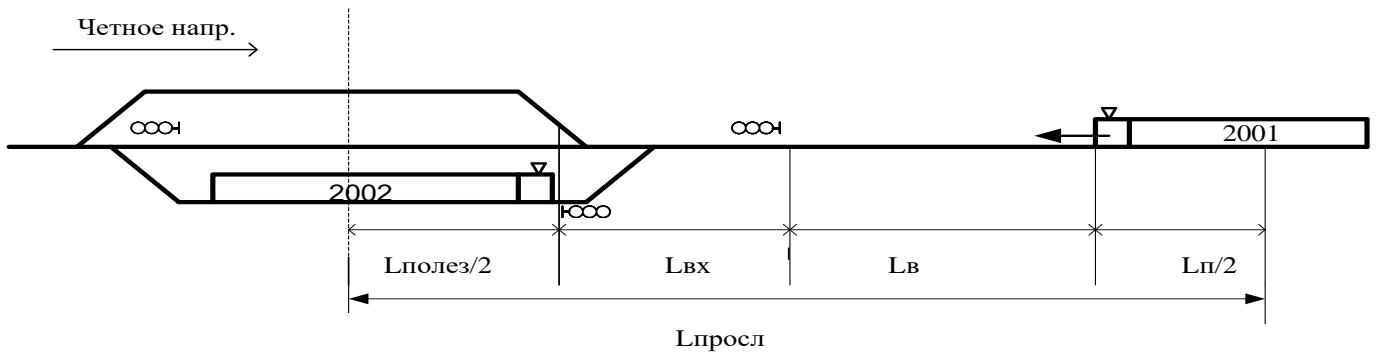

### Задание 10

**Компетенции:** ОК1, ОК2, ОК3, ОК4, ОК5, ОК6, ОК7, ПК2.1, ПК2.2, ПК2.3

Графическое изображение и определение интервала скрещения. По схеме расположения поездов перечислить последовательность операций на однопутном участке, оборудованном ПАБ, при расчете интервала скрещения.

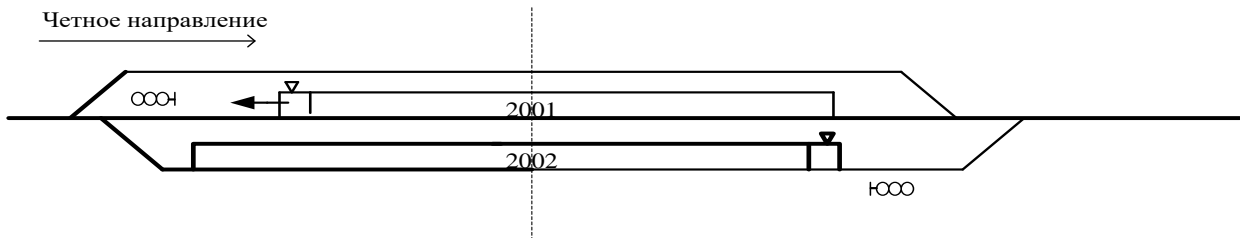

### Задание 11

**Компетенции:** ОК1, ОК2, ОК3, ОК7, ПК2.1, ПК2.2

Графическое изображение и определение интервала попутного следования. По схеме расположения поездов перечислить последовательность операций на однопутном участке, оборудованном ПАБ, при расчете интервала попутного следования.

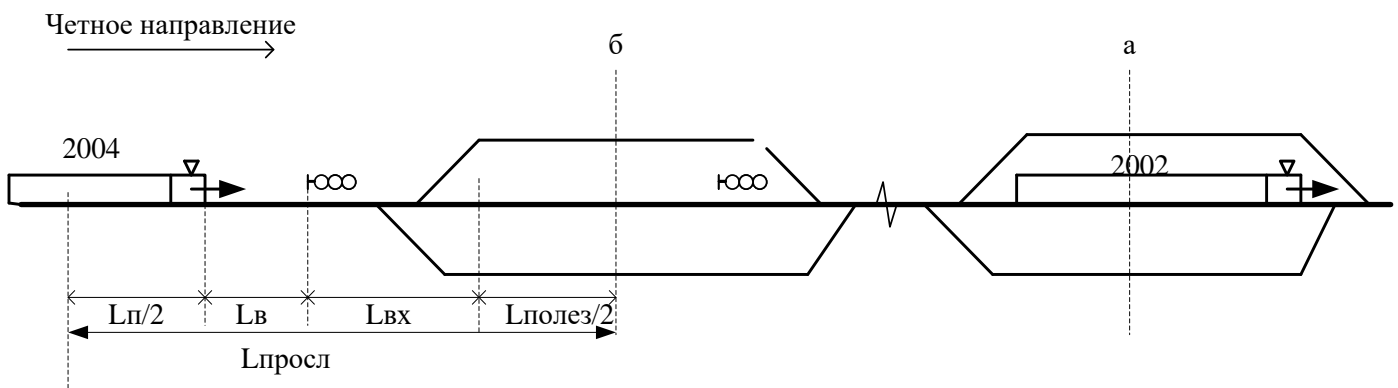

### Задание 12

**Компетенции:** ОК1, ОК2, ОК3, ОК4, ОК5, ОК6, ОК7, ПК2.1, ПК2.2, ПК2.3

Дать определение пакета. Определить расчетное расстояние и рассчитать интервал между поездами в пакете при следовании попутных поездов на зеленый огонь.

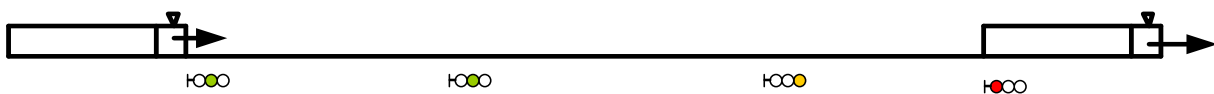

Длина поезда – 800 м

Длина блок-участков – 2200 м, 1900 м, 1500 м

Скорость движения поездов по перегону – 65 км/час

### Задание 13

**Компетенции:** ОК1, ОК2, ОК3, ОК4, ОК5, ПК2.1, ПК2.2, ПК2.3

Дать определение пакета. Определить расчетное расстояние между поездами и рассчитать интервал между поездами в пакете при следовании попутных поездов на желтый огонь.



Длина поезда – 800 м  
 Длина блок-участков – 2000 м, 2300 м  
 Расстояние восприятия сигнала – 350 м  
 Скорость движения поездов по перегону – 65 км/час

**Задание 14**

**Компетенции:** ОК1, ОК3, ОК5, ОК7, ПК2.1, ПК2.3

Графическое изображение и определение интервала попутного прибытия. По схеме расположения поездов перечислить последовательность операций при расчете интервала попутного прибытия на двухпутном участке, оборудованном АБ.

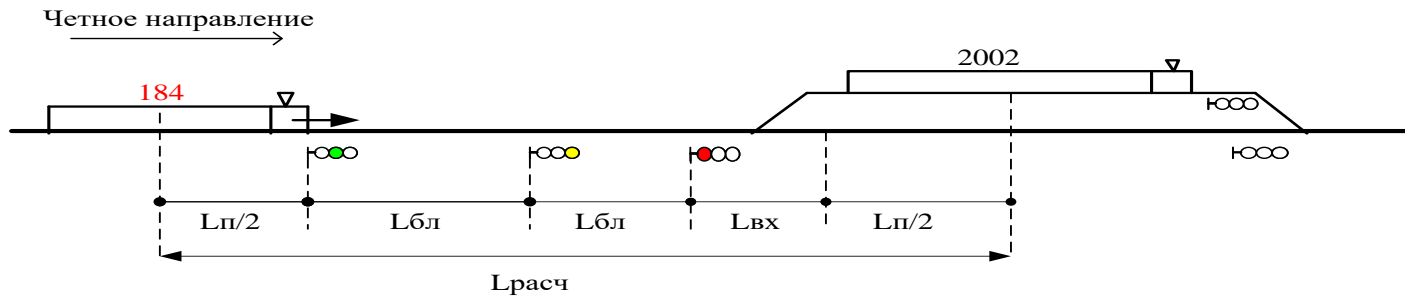

**Задание 15**

**Компетенции:** ОК1, ОК2, ОК3, ОК4, ОК5, ОК6, ОК7, ОК8, ОК9, ПК2.2, ПК2.3

Графическое изображение и определение интервала попутного отправления. По схеме расположения поездов перечислить последовательность операций при расчете интервала попутного отправления на двухпутном участке, оборудованном АБ.

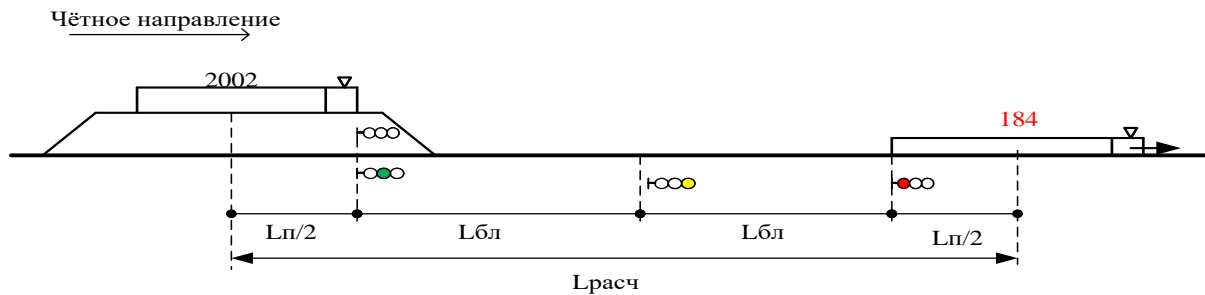

**Задание 16**

**Компетенции:** ОК1, ОК3, ОК5, ПК2.3

Дать определение сборного поезда. Определить рациональность следования сборных поездов по участку со сближением на техническую станцию А.

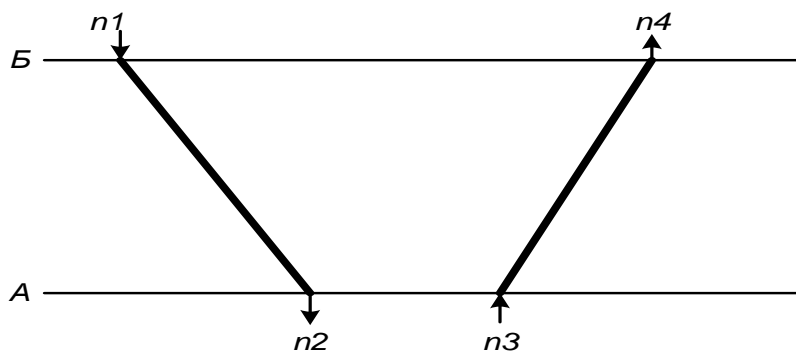

Входящий на участок нечетный вагонопоток – 300 ваг  
 Выходящий с участка нечетный вагонопоток – 250 ваг  
 Входящий на участок четный вагонопоток – 220 ваг  
 Выходящий с участка четный вагонопоток – 270 ваг

**Задание 17**

**Компетенции:** ОК1, ОК2, ОК3, ОК4, ОК5, ОК6, ОК7, ОК8, ОК9, ПК2.2, ПК2.3

Дать определение сборного поезда. Определить рациональность следования сборных поездов по участку со сближением на техническую станцию Б.

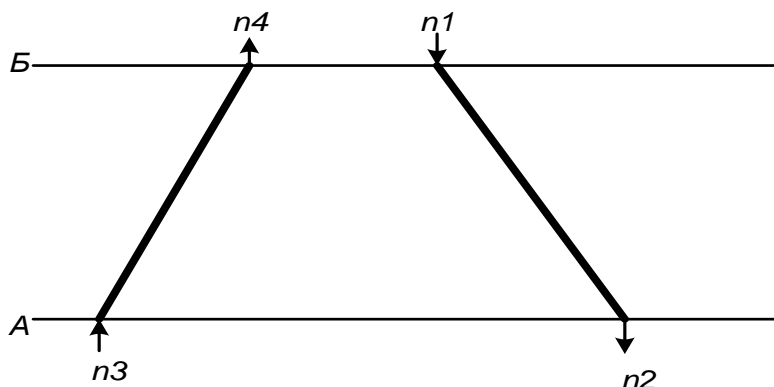

Входящий на участок нечетный вагонопоток – 300 ваг  
Выходящий с участка нечетный вагонопоток – 250 ваг  
Входящий на участок четный вагонопоток – 220 ваг  
Выходящий с участка четный вагонопоток – 270 ваг

#### Задание 18

**Компетенции:** ОК1, ОК2, ОК3, ОК4, ОК5, ОК6, ОК7, ПК2.1, ПК2.2, ПК2.3

Дать определение сборного поезда. Определить рациональность следования сборных поездов по участку при равных потоках в общих направлениях.

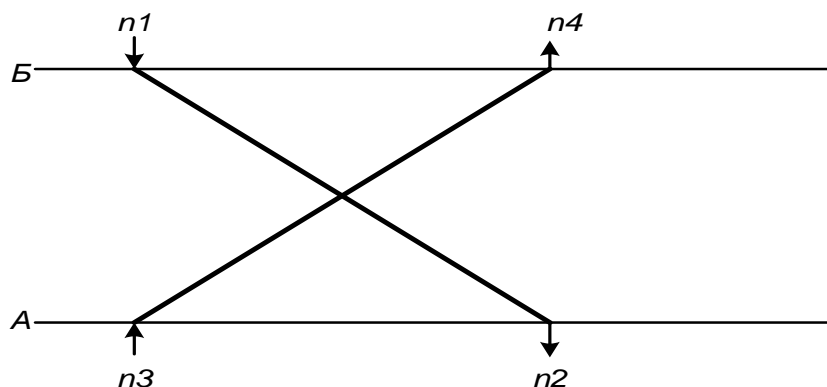

Входящий на участок нечетный вагонопоток – 300 ваг  
Выходящий с участка нечетный вагонопоток – 250 ваг  
Входящий на участок четный вагонопоток – 220 ваг  
Выходящий с участка четный вагонопоток – 270 ваг

#### Задание 19

**Компетенции:** ОК1, ОК2, ОК3, ОК4, ОК5, ОК6, ОК7, ПК2.1, ПК2.2, ПК2.3

Дать определение транзита, ввоза, вывоза и погрузки в местном сообщении. Определить погрузку, выгрузку, прием груженых вагонов и работу вагонного парка для железнодорожного региона.

Число транзитных вагонов, проходящих регион – 3800 ваг  
Число ввозимых вагонов на регион – 950 ваг  
Число вывозимых вагонов с региона – 1200 ваг  
Погрузка в местном сообщении – 350 ваг

#### Задание 20

**Компетенции:** ОК1, ОК2, ОК3, ОК4, ОК5, ОК6, ОК7, ПК2.1, ПК2.2, ПК2.3

Пробеги вагонов. Определить по диаграмме вагонопотоков груженный пробег, порожний пробег вагонов и коэффициент порожнего пробега.

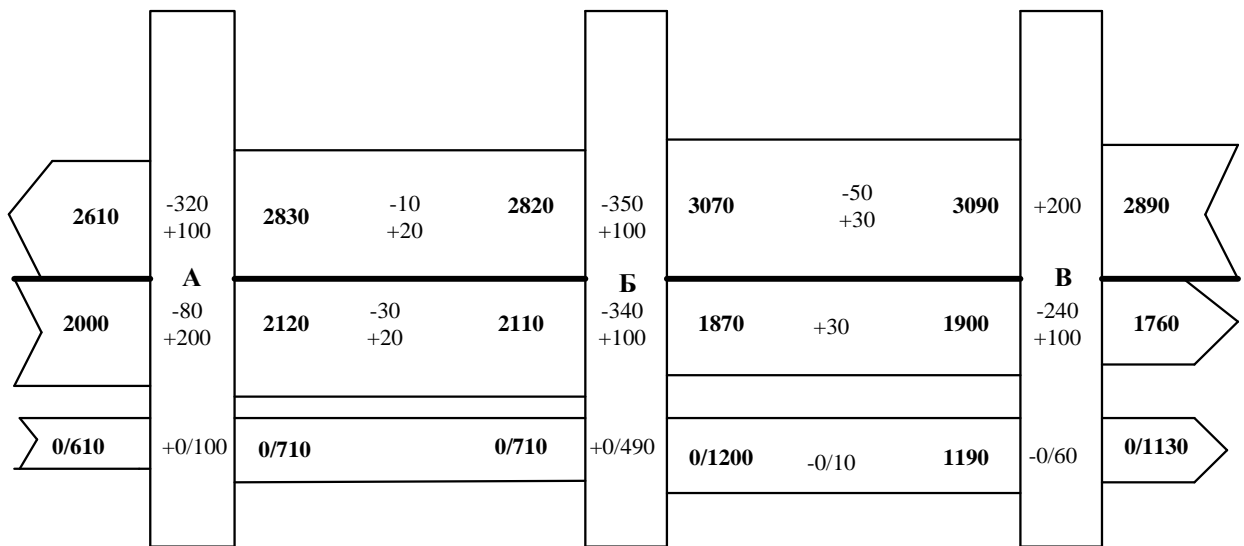

Длина участка А-Б 350 км

Длина участка Б-В 430 км

### Задание 21

**Компетенции:** ОК1, ОК2, ОК3, ОК4, ОК5, ОК6, ОК7, ПК2.1, ПК2.2, ПК2.3

Дать определение вагонного плеча. По диаграмме вагонопотоков определить число отправленных с технических станций транзитных вагонов и вагонное плечо на железнодорожном полигоне.

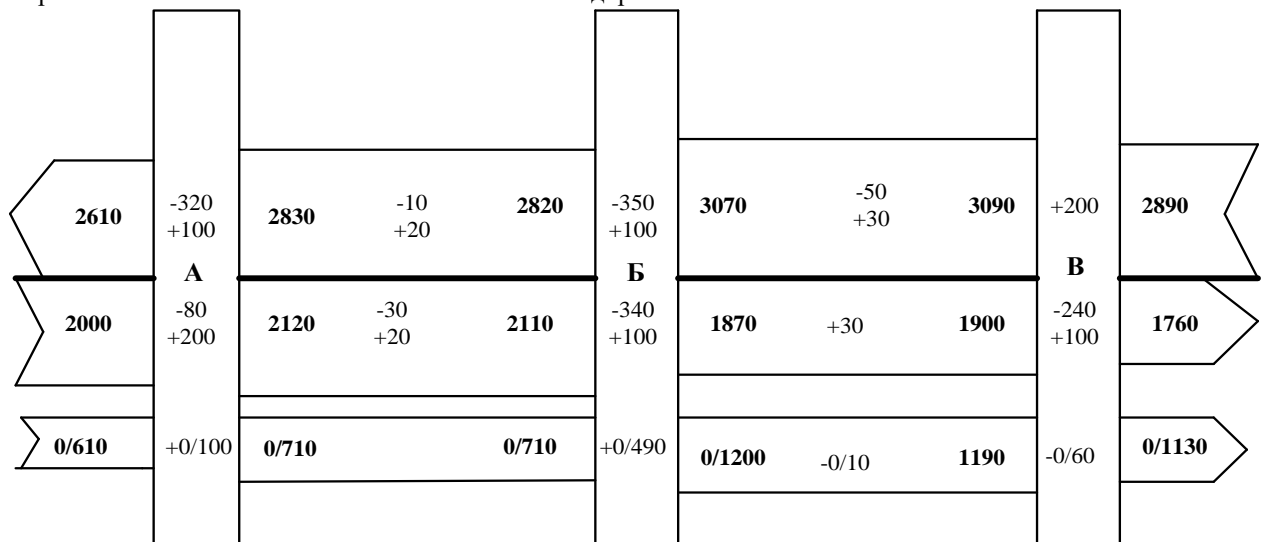

Общий пробег вагонов – 755720 ваг-км

### Задание 22

**Компетенции:** ОК1, ОК2, ОК3, ОК4, ОК5, ОК6, ОК7, ПК2.1, ПК2.2, ПК2.3

Дать определение рейса вагона. Определить груженный, порожний и полный рейс вагона.

Груженный пробег вагонов - 598 ваг-км

Порожний пробег вагонов – 157 360 ваг-км

Число транзитных вагонов, проходящих регион – 3800 ваг

Число ввозимых вагонов на регион – 950 ваг

Число вывозимых вагонов с региона – 1200 ваг

Погрузка в местном сообщении – 350 ваг

### Задание 23

**Компетенции:** ОК1, ОК2, ОК3, ОК4, ОК5, ОК6, ОК7, ПК2.1, ПК2.2, ПК2.3

Пробеги локомотивов. По диаграмме поездопотоков определить линейный пробег локомотивов, вспомогательный пробег локомотивов, коэффициент вспомогательного пробега.

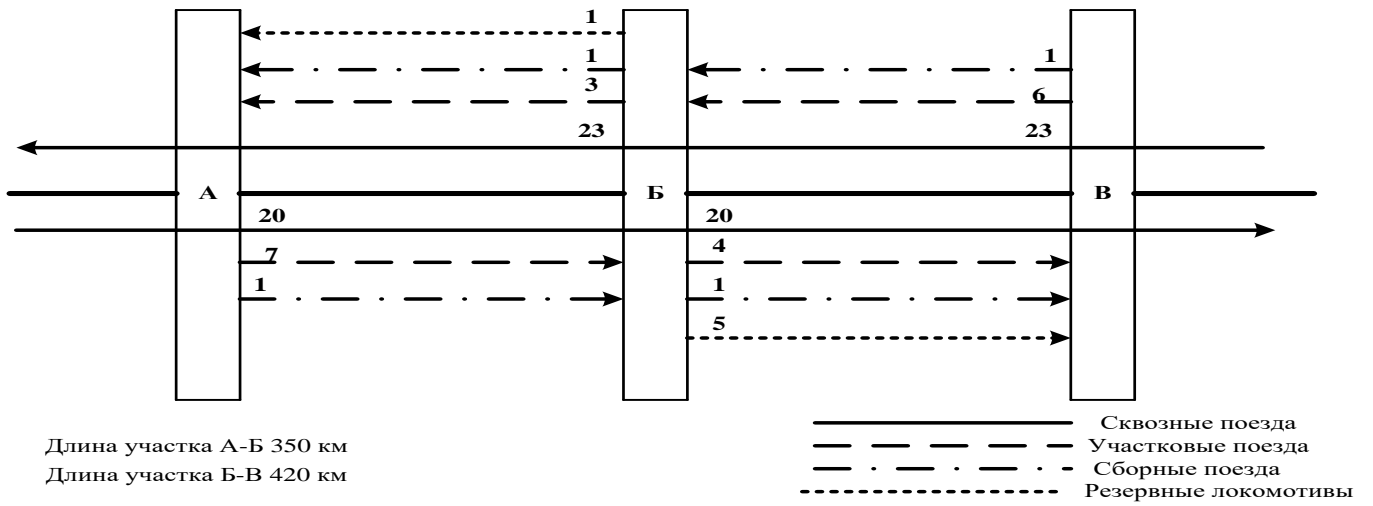

**Задание 24**

**Компетенции:** ОК1, ОК2, ОК3, ОК4, ОК5, ОК6, ОК7, ПК2.1, ПК2.2, ПК2.3

По диаграмме поездопотоков определить число резервных локомотивов на участках железнодорожного полигона.

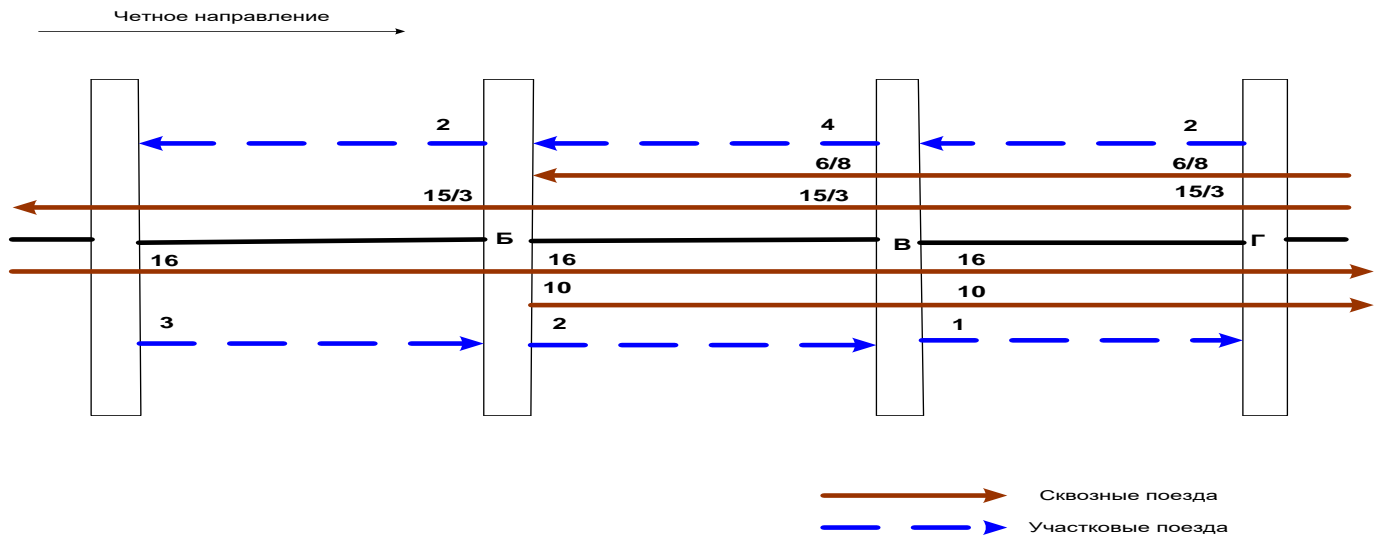

**Задание 25**

**Компетенции:** ОК1, ОК2, ОК3, ОК4, ОК5, ОК6, ОК7, ПК2.1, ПК2.2, ПК2.3

Потребный парк локомотивов. По диаграмме поездопотоков определить потребный парк локомотивов на железнодорожном полигоне.



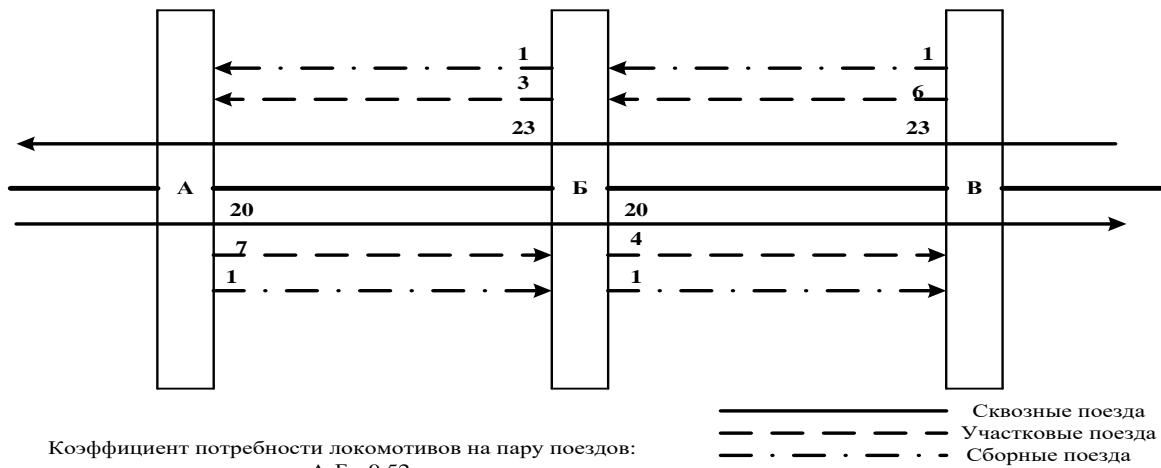

Коэффициент потребности локомотивов на пару поездов:  
 на участке А-Б - 0,52  
 на участке Б-В - 0,87

**Задание 26**

**Компетенции:** ОК1, ОК2, ОК3, ОК4, ОК5, ОК6, ОК7, ПК2.1, ПК2.2, ПК2.3

Оборот вагона. Рассчитать коэффициент местной работы и оборот вагона на железнодорожном полигоне.  
 Грузный пробег вагонов – 598360 ваг-км  
 Порожний пробег вагонов – 157360 ваг-км  
 Полный рейс вагона – 280 км  
 Погрузка полигона – 733 ваг  
 Выгрузка полигона – 962 ваг  
 Работа полигона - 2970 ваг  
 Участковая скорость – 62,3 км/час  
 Средний простой на технических станциях – 6,7 час  
 Средний простой под грузовыми операциями – 8,6 час  
 Вагонное плечо – 250 км

**Задание 27**

**Компетенции:** ОК1, ОК2, ОК3, ОК4, ОК5, ОК6, ОК7, ПК2.1, ПК2.2, ПК2.3

Цели и задачи регулировочного задания. Рассчитать регулировочное задания региона для крытых вагонов и полувагонов.  
 Суточная погрузка по плану по роду подвижного состава (ваг):  
     крытые – 250  
     полувагоны – 650  
 Норма суточной выгрузки на следующий месяц (ваг):  
     крытые – 600  
     полувагоны – 420  
 В течении месяца дорога должна :  
     создать резерв крытых вагонов – 45  
     изъять из резерва полувагоны – 68

Расчеты представить в табличной форме:

Род вагонов	Суточная погрузка (ваг)	Суточная выгрузка (ваг)	Создание резерва вагонов «+»	Изъятие вагонов из резерва «-»	Сдача порожних вагонов	Приём порожних вагонов
Кр						
Пв						

**Задание 28**

**Компетенции:** ОК1, ОК2, ОК3, ОК4, ОК5, ОК6, ОК7, ОК8, ПК2.1, ПК2.2, ПК2.3

Дать определение технической и участковой скорости грузовых поездов. По схеме следования грузового поезда по участку А-Б определить его техническую и участковую скорость.

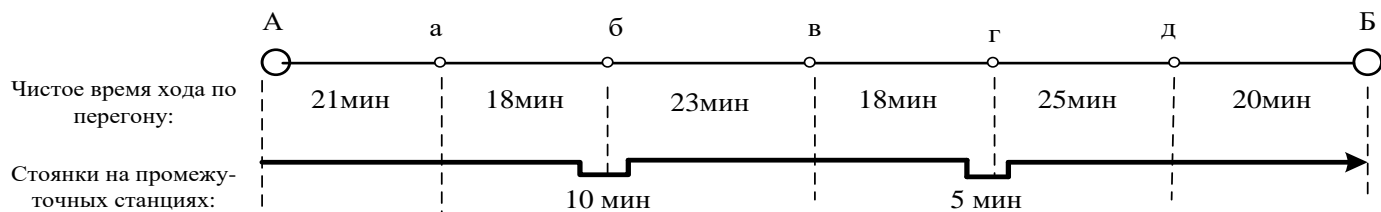

Длина участка – 200 км  
 Время на разгон – 1 мин  
 Время на замедление – 1 мин

### Задание 29

#### Компетенции: ОК1, ОК4, ОК5, ОК7, ПК2.1, ПК2.2

Дать определение пропускной способности участка при параллельном и непараллельном графике движения.

Рассчитать пропускную способность однопутного участка при непараллельном графике движения.

Пропускная способность участка при параллельном графике – 30 поездов

Число пассажирских поездов, следующих по участку – 4 поездов

Число пригородных поездов, следующих по участку – 3 поезда

Число ускоренных грузовых поездов, следующих по участку – 2 поезда

Число сборных поездов, следующих по участку – 1 поезд

Коэффициент съема грузовых поездов поездами пассажирскими и пригородными – 1,3

Коэффициент съема грузовых поездов поездами ускоренными грузовыми – 1,5

Коэффициент съема грузовых поездов поездами сборными – 2,5

### Задание 30

#### Компетенции: ОК1, ОК2, ОК3, ОК7, ПК2.1, ПК2.2

Графическое изображение и определение интервала неодновременного прибытия. По схеме расположения поездов перечислить последовательность операций при расчете интервала неодновременного прибытия на однопутном участке, оборудованном ПАБ.

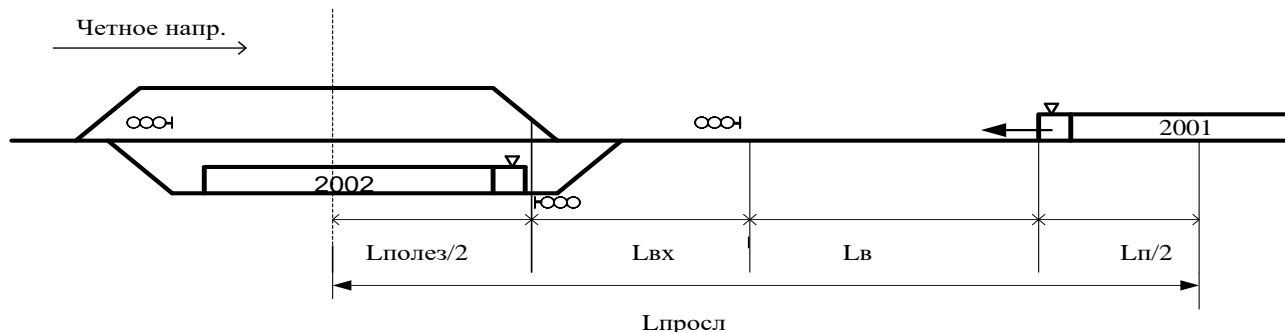

### Примерный перечень вопросов к ПМ 02 Организация сервисного обслуживания на транспорте (по видам)

1. Вычертить схему пассажирской станции. Ее назначение ОК1, ОК2, ОК6, ОК7, ОК9, ПК 2.1, ПК 2.2, ПК 2.3;
2. вычертить схему пассажирской технической станции. Ее назначение ОК1, ОК2, ОК6, ОК7, ОК9, ПК 2.1, ПК 2.2, ПК 2.3;
3. составление композиции пассажирских поездов ОК1, ОК2, ОК3, ОК4, ОК5, ОК6, ОК7, ОК8, ОК9, ПК 2.1, ПК 2.3;
4. характеристика и особенности системы «Экспресс» ОК1, ОК2, ОК3, ОК5, ОК6, ПК 2.1, ПК 2.3;
5. определить стоимость проезда пассажиров (взрослых и детей) ОК1, ОК2, ОК3, ОК4, ОК5, ОК8, ОК9, ПК 2.3;
6. определить сумму, которую заплатит пассажир за поездку после остановки в пути следования ОК1, ОК2, ОК3, ОК4, ОК5, ОК8, ОК9, ПК 2.3;
7. определить сумму, которую заплатят пассажиру при возврате проездного документа ОК1, ОК2, ОК3, ОК4, ОК5, ОК8, ОК9, ПК 2.3 ;
8. определить тариф за перевозку багажа, грузобагажа ОК1, ОК2, ОК3, ОК4, ОК5, ОК8, ОК9, ПК 2.3;
9. определить тариф за перевозку грузобагажа повагонной отправкой ОК1, ОК2, ОК3, ОК4, ОК5, ОК8, ОК9, ПК 2.3;
10. определить сбор за хранение багажа, грузобагажа ОК1, ОК2, ОК3, ОК4, ОК5, ОК8, ОК9, ПК 2.3;
11. определить ответственность за утрату багажа, грузобагажа ОК1, ОК2, ОК3, ОК4, ОК5, ОК6, ОК7, ПК 2.3;
12. определить ответственность за просрочку багажа, грузобагажа ОК1, ОК2, ОК3, ОК4, ОК5, ОК6, ОК7, ПК 2.3;
13. расчет числа билетных касс для обслуживания пассажиров дальнего и местного сообщения ОК1, ОК2, ОК3, ОК4, ОК5, ОК6, ОК7, ОК8, ОК9, ПК 2.3;
14. расчет автоматов по продаже пригородных билетов ОК1, ОК2, ОК3, ОК4, ОК5, ОК6, ОК7, ОК8, ОК9, ПК 2.3;
15. расчет числа автоматических камер хранения самообслуживания на вокзале ОК1, ОК2, ОК3, ОК4, ОК5, ОК6, ОК7, ОК8, ОК9, ПК 2.3;

### Образец экзаменационного билета по ПМ.02

Дальневосточный государственный университет путей сообщения		
ПЦК <u>Организация перевозок и</u> <u>управление</u> название <hr style="width: 50%; margin: 5px auto;"/> семестр, учебный год	Экзаменационный билет № 1 по <u>ПМ.02 Организация сервисного</u> <u>обслуживания на транспорте (по видам)</u> название для направления подготовки/специальности <u>23.02.01 Организация перевозок и</u> <u>управление на транспорте (по видам)</u> код, название <hr style="width: 50%; margin: 5px auto;"/> профиль/специализация	«Утверждаю» Председатель ПЦК <u>Надменко Н.Г.</u> ФИО «__» _____ 20__ г.
1. Дать определение вагонного плеча. По диаграмме вагонпотоков определить число отправленных с технических станций транзитных вагонов и вагонное плечо на железнодорожном полигоне. ОК1, ОК2, ОК3, ОК4, ОК5, ОК6, ОК7, ПК2.1, ПК2.2, ПК2.3		
2. определить сумму, которую заплатит пассажир за поездку после остановки в пути следования ОК1, ОК2, ОК3, ОК5, ОК8, ОК9, ПК 2.3;		
3. Последовательность действий ДСП по приёму, отправлению поездов и производству маневровой работы при выключении стрелок из зависимости с сохранением пользования сигналами ОК 1, ОК 2, ОК 4, ОК 5, ОК 6, ОК 7, ОК 8, ОК 9, ПК 2.1, ПК 2.2, ПК 2.3		

### 3 Оценка ответа обучающегося на вопросы экзаменационного билета.

#### 3.1. Оценка ответа обучающегося на вопросы экзаменационного билета.

Элементы оценивания	Содержание шкалы оценивания			
	Неудовлетворительно	Удовлетворительно	Хорошо	Отлично
Соответствие ответов формулировкам вопросов (заданий)	Полное несоответствие по всем вопросам	Значительные погрешности	Незначительные погрешности	Полное соответствие
Структура, последовательность и логика ответа. Умение четко, понятно, грамотно и свободно излагать свои мысли	Полное несоответствие критерию.	Значительное несоответствие критерию	Незначительное несоответствие критерию	Соответствие критерию при ответе на все вопросы.
Знание нормативных, правовых документов и специальной литературы	Полное незнание нормативной и правовой базы и специальной литературы	Имеют место существенные упущения (незнание большей части из документов и специальной литературы по названию, содержанию и т.д.).	Имеют место несущественные упущения и незнание отдельных (единичных) работ из числа обязательной литературы.	Полное соответствие данному критерию ответов на все вопросы.
Умение увязывать теорию с практикой, в том числе в области профессиональной работы	Умение связать теорию с практикой работы не проявляется.	Умение связать вопросы теории и практики проявляется редко.	Умение связать вопросы теории и практики в основном проявляется.	Полное соответствие данному критерию. Способность интегрировать знания и привлекать сведения из различных научных сфер
Качество ответов на дополнительные вопросы	На все дополнительные вопросы преподавателя даны неверные ответы.	Ответы на большую часть дополнительных вопросов преподавателя даны неверно.	1. Даны неполные ответы на дополнительные вопросы преподавателя. 2. Дан один неверный ответ на дополнительные вопросы преподавателя.	Даны верные ответы на все дополнительные вопросы преподавателя.

Примечание: итоговая оценка формируется как средняя арифметическая результатов элементов оценивания.